

## CAMOCIM DE SÃO FÉLIX - GOVERNO MUNICIPAL

<b>DADOS GERAIS</b> <b>EDITAL DE LICITAÇÃO - PMCSF</b> <b>CONCORRÊNCIA ELETRÔNICA</b>		
<b>I. REGÊNCIA LEGAL</b>		
Lei Federal nº 14.133/2021, Decreto Federal nº 11.462/23, Lei Complementar Federal nº 123/2006, Decretos Municipais nºs 004; de 02 de janeiro de 2024.		
<b>II. ÓRGÃO INTERESSADO / SETOR</b>		
<b>PREFEITURA DE CAMOCIM DE SÃO FÉLIX / SEC. DE OBRAS</b>		
<b>III. PROCESSO LICITATÓRIO</b>	<b>IV. MODALIDADE</b>	
Nº 059/2024	CONCORRÊNCIA ELETRÔNICA Nº 006/2024	
<b>V. OBJETO</b>		
Constitui objeto da Presente Concorrência Eletrônica consiste na <b>CONTRATAÇÃO DE EMPRESA DE ENGENHARIA ESPECIALIZADA PARA PRESTAÇÃO DE SERVIÇOS DE REQUALIFICAÇÃO DA RUA GUILHERMINA DO CARMO, LOCALIZADA NO BAIRRO CENTRO, MUNICÍPIO DE CAMOCIM DE SÃO FÉLIX - PE, CONFORME PROJETO BÁSICO, PLANILHAS E PLANTAS, QUE SEGUEM EM ANEXO A ESTE EDITAL.</b>		
<b>VI. TIPO / CRITÉRIO DE JULGAMENTO</b>	<b>VII. PRAZOS DE EXECUÇÃO/VIGÊNCIA</b>	
<b>MENOR PREÇO GLOBAL.</b>	<ul style="list-style-type: none"> <li>▪ Prazo de execução: <b>3 (três) meses</b></li> <li>▪ Prazo de vigência do contrato: 31/12/2024.</li> </ul>	
<b>VIII. DOS LOCAIS, DATAS, HORÁRIOS E REFERÊNCIA DE TEMPO</b>		
<b>LOCAL DO PROCESSO</b>	<a href="http://www.bnc.org.br">www.bnc.org.br</a> - Acesso Identificado no link "acesso público"	
<b>DATA LIMITE para acolhimento das propostas</b>	<b>07/09/2024 às 08h00min (horário de Brasília - DF)</b>	
<b>Data e horário de ABERTURA das PROPOSTAS</b>	<b>24/09/2024 às 08h01min (horário de Brasília - DF)</b>	
<b>INÍCIO DA SESSÃO DE DISPUTA DE PREÇOS</b>	<b>24/09/2024 às 09h30min (horário de Brasília - DF)</b>	
<b>REFERÊNCIA DE TEMPO</b>	<b>HORÁRIO DE BRASÍLIA</b>	
<b>IX. INTEGRAM ESTE EDITAL OS SEGUINTE ANEXOS:</b>		
<b>ANEXOS</b>	<b>I</b>	<b>Modelo de Declarações</b>
	<b>II</b>	<b>Minuta de Contrato.</b>
	<b>III</b>	<b>Projeto Básico - Memorial Descritivo, Especificações Técnicas, Planilha orçamentária, Memória de Cálculo, Cronograma Físico Financeiro, Composição do BDI, Plano de Trabalho e plantas;</b>
<b>X. SOLICITAÇÃO/ACESSO AO EDITAL</b>		
Na sala da Comissão de Contratação – CC, no endereço citado abaixo, no horário das 07h00min às 12h00min, ou por meio de solicitação através do e-mail: <a href="mailto:cpl.camocimsfelix@gmail.com">cpl.camocimsfelix@gmail.com</a> na INTERNET, acessando o Portal da Transparência da PMCSF <a href="https://transparencia.camocimdesaofelix.pe.gov.br">https://transparencia.camocimdesaofelix.pe.gov.br</a> ou ainda através do site ( <a href="http://bnc.org.br">http://bnc.org.br</a> ).		
<b>XI. DADOS PARA CONTATO</b>		
<b>Agente de Contratações:</b> Sérgio Luiz Vieira	<b>E-mail:</b> <a href="mailto:cpl.camocimsfelix@gmail.com">cpl.camocimsfelix@gmail.com</a>	
<b>Endereço:</b> Praça São Félix, nº 20, centro, Camocim de São Félix-PE	<b>Fone:</b> (81) 3743-1156	

**TRABALHANDO A SERVIÇO DO POVO**

PROCESSO LICITATÓRIO Nº 059/2024 – PMCSF CONCORRÊNCIA ELETRÔNICA Nº 006/2024 – PMCSF	
SUMÁRIO	
ITEM	ASSUNTO
01.00	PREÂMBULO
02.00	OBJETO DA LICITAÇÃO
03.00	DO VALOR ORÇADO (MÁXIMO ADMITIDO)
04.00	DOTAÇÃO ORÇAMENTÁRIA
05.00	COMPONENTES DESTE EDITAL
06.00	REGULAMENTO OPERACIONAL DO CERTAME
07.00	DA PARTICIPAÇÃO NO CERTAME
08.00	DA INVERSÃO DE FASE - HABILITAÇÃO
09.00	DO PREENCHIMENTO DA PROPOSTA NO SISTEMA ELETRÔNICO
10.00	DA APRESENTAÇÃO DA PROPOSTA E DOS DOCUMENTOS DE HABILITAÇÃO
11.00	DA ABERTURA DA SESSÃO, CLASSIFICAÇÃO DAS PROPOSTAS E FORMULAÇÃO DE LANCES
12.00	DOCUMENTAÇÃO DE HABILITAÇÃO
13.00	DA ACEITABILIDADE DA PROPOSTA VENCEDORA
14.00	DO SANEAMENTO DA PROPOSTA E DA HABILITAÇÃO
15.00	DA IMPUGNAÇÃO AO EDITAL E DO PEDIDO DE ESCLARECIMENTO
16.00	DOS RECURSOS ADMINISTRATIVOS
17.00	DA REABERTURA DA SESSÃO PÚBLICA

**TRABALHANDO A SERVIÇO DO POVO**

18.00	DA ADJUDICAÇÃO E HOMOLOGAÇÃO
19.00	DA GARANTIA DE EXECUÇÃO CONTRATUAL
20.00	SEGURO DA OBRA OU SERVIÇO
21.00	DO CONTRATO
22.00	DO REAJUSTE E REEQUILÍBRIO ECONÔMICO-FINANCEIRO
23.00	DO PRAZO DE VIGÊNCIA E DE EXECUÇÃO
24.00	DA ACEITAÇÃO DO OBJETO E DA FISCALIZAÇÃO
25.00	DAS OBRIGAÇÕES DA CONTRATANTE E DA CONTRATADA
26.00	DA SUBCONTRATAÇÃO
27.00	DO PAGAMENTO
28.00	SANÇÕES ADMINISTRATIVAS
29.00	DAS HIPÓTESES DE EXTINÇÃO DO CONTRATO
30.00	DAS DISPOSIÇÕES FINAIS

**TRABALHANDO A SERVIÇO DO POVO**

**EDITAL**  
**CONCORRÊNCIA ELETRÔNICA Nº 006/2024 – PMCSF**

## 1. PREÂMBULO

1.1. O **MUNICÍPIO DE CAMOCIM DE SÃO FÉLIX/PE**, com sede na Praça São Félix, nº 20, Centro, Camocim de São Félix-PE, por ordem de seu Exmo. Sr. Prefeito, através de sua Comissão de Contratação – CC, designada através da Portaria nº 001/2024, nos termos da Lei nº 14.133/2021 e demais normas legais pertinentes, a fim de atender a solicitação da **SECRETARIA DE OBRAS**, torna público, para conhecimento dos interessados, que realizará a licitação na modalidade **CONCORRÊNCIA ELETRÔNICA**, do tipo **MENOR PREÇO GLOBAL**, objetivando a contratação indicada no item 2 deste Edital, sendo realizada por meio da utilização de recursos de tecnologia da informação (internet).

1.2. A licitação observará o local e horários a seguir:

### LOCAIS, DATAS, HORÁRIOS E REFERÊNCIA DE TEMPO

LOCAL DO PROCESSO	<a href="http://www.bnc.org.br">www.bnc.org.br</a> - Acesso Identificado no link “acesso público”
DATA LIMITE para acolhimento das propostas	07/09/2024 às 08h00min (horário de Brasília - DF)
Data e horário de ABERTURA das PROPOSTAS	24/09/2024 às 08h01min (horário de Brasília - DF)
INÍCIO DA SESSÃO DE DISPUTA DE PREÇOS	24/09/2024 às 09h30min (horário de Brasília - DF)
REFERÊNCIA DE TEMPO	HORÁRIO DE BRASÍLIA

1.3. A Concorrência Eletrônica será realizado em sessão pública, por meio da INTERNET, mediante Condições de segurança - criptografia e autenticação - em todas as suas fases.

1.4. Os trabalhos serão conduzidos por servidor, denominado AGENTE DE CONTRATAÇÃO, habilitado e designado por Portaria, mediante a inserção e monitoramento de dados gerados ou transferidos para a página eletrônica da Plataforma da Bolsa Nacional de Compras – BNC ([www.bnc.org.br](http://www.bnc.org.br)).

1.5. Todas as referências de tempo previstas neste Edital, no Aviso e durante a sessão pública observarão obrigatoriamente o horário oficial de Brasília – DF e, dessa forma, serão registradas no sistema eletrônico e na documentação relativa ao certame.

## 2. OBJETO DA LICITAÇÃO

2.1. O objeto da presente Licitação é a escolha da proposta mais vantajosa visando a **CONTRATAÇÃO DE EMPRESA DE ENGENHARIA ESPECIALIZADA PARA PRESTAÇÃO DE SERVIÇOS DE REQUALIFICAÇÃO DA RUA GUILHERMINA DO CARMO, LOCALIZADA NO BAIRRO CENTRO, MUNICÍPIO DE CAMOCIM DE SÃO FÉLIX - PE, CONFORME PROJETO BÁSICO, PLANILHAS E PLANTAS, QUE SEGUEM EM ANEXO A ESTE EDITAL**

**TRABALHANDO A SERVIÇO DO POVO**

**2.2.** A empresa adjudicatária fornecerá toda e qualquer mão de obra, materiais e o apoio técnico e administrativo necessários à integral e perfeita execução e conclusão dos serviços definidos em conformidade com este Edital e seus anexos.

**2.3.** Os Serviços/Obras, objeto desta licitação, deverão ser executados em total observância às normas estabelecidas pela Associação Brasileira de Normas Técnicas - ABNT e às Especificações, Memorial Descritivo e Plantas contidas no Projeto Básico.

### 3. DO VALOR ORÇADO (MÁXIMO ADMITIDO)

**3.1.** O Valor Total Orçado (máximo admitido) para a Contratação, objeto deste certame, inclusos os custos diretos e indiretos, é de **R\$ 68.835,08 (SESSENTA E OITO MIL OITOCENTOS E TRINTA E CINCO REAIS E OITO CENTAVOS)**, sendo este valor utilizado como parâmetro para fins de julgamento de proposta de preços.

**3.2.** No valor estimado estão inclusos equipamentos, mão de obra, despesas administrativas e de escritório, material de escritório e todos os tributos e taxas incidentes, direta ou indiretamente, sobre o objeto da licitação, na forma e nas condições estipuladas pela legislação em vigor na data de celebração do mesmo.

### 4. DOTAÇÃO ORÇAMENTÁRIA

**4.1.** Os recursos financeiros para fazer face às despesas decorrentes da contratação correrão por conta das seguintes dotações orçamentárias:

02 – PREFEITURA MUNICIPAL  
02.09. SECRETARIA DE OBRAS E INFRAESTRUTURA  
02.09.01. DEPARTAMENTO DE SERVIÇOS DE OBRAS PUBLICAS  
15. RBANISMO  
15.451. INFRAESTRUTURA URBANA  
15.451.0150 GESTÃO DE URBANISMO  
15.451.0150.1027.0000 CONSTRUÇÃO, AMPLIAÇÃO E/OU REFORMA DE PRAÇAS, PARQUES E JARDINS  
4.4.90.51.00. OBRAS E INSTALAÇÕES

### 5. COMPONENTES DESTE EDITAL

**5.1.** Constituem anexos deste Edital, e dele fazem parte integrante, os seguintes anexos:

**5.1.1.** Modelo de Declarações; **(ANEXO I)**.

**5.1.2.** Minuta de Contrato. **(ANEXO II)**.

**5.1.3.** Projeto Básico - Memorial Descritivo, Especificações Técnicas, Planilha orçamentária, Memória de Cálculo, Cronograma Físico Financeiro, Composição do BDI, Plano de Trabalho e plantas; **(ANEXO III)**.

### 6. REGULAMENTO OPERACIONAL DO CERTAME

**6.1.** O certame será conduzido pelo AGENTE DE CONTRATAÇÃO que terá, em especial, as seguintes atribuições:

**TRABALHANDO A SERVIÇO DO POVO**

- 6.1.1. Acompanhar os trabalhos da equipe de planejamento e contratação;
- 6.1.2. Responder as questões formuladas pelos interessados, relativas ao certame;
- 6.1.3. Verificar a habilitação das LICITANTES, juntamente com a Equipe de Planejamento de Contratação e Equipe Técnica Especialista indicada pelo setor requisitante;
- 6.1.4. Abrir as propostas de preços;
- 6.1.5. Analisar a aceitabilidade das propostas, juntamente com a Equipe de Planejamento de Contratação e Equipe Técnica Especialista indicada pelo setor requisitante;
- 6.1.6. Desclassificar propostas indicando os motivos;
- 6.1.7. Conduzir os procedimentos relativos aos lances e à escolha da proposta do lance de menor preço;
- 6.1.8. Declarar a vencedora;
- 6.1.9. Receber, examinar e decidir sobre a pertinência dos recursos;
- 6.1.10. Elaborar a ata da sessão;
- 6.1.11. Encaminhar o processo à autoridade superior para homologar e autorizar a contratação.

### 6.2. Do Credenciamento:

- 6.2.1. A Concorrência Eletrônica será realizada em sessão pública, por meio da internet, mediante condições de segurança (criptografia e autenticação) em todas as suas fases.
- 6.2.2. Para acesso ao sistema eletrônico, os interessados na participação da Concorrência Eletrônica deverão dispor de chave de identificação e senha pessoal (intransferíveis), obtidas através do sítio da Plataforma de Bolsa Nacional de Compras – BNC ([www.bnc.org.br](http://www.bnc.org.br)).
- 6.2.3. É de exclusiva responsabilidade do usuário o sigilo da senha, bem como, seu uso em qualquer transação efetuada diretamente ou por seu representante, não cabendo ao Município de Camocim de São Félix/PE, ao provedor do sistema ou ao órgão promotor da licitação, a responsabilidade por eventuais danos decorrentes do uso indevido do acesso.
- 6.2.4. O credenciamento do licitante e de seu representante legal junto ao sistema eletrônico implica a responsabilidade legal pelos atos praticados e a presunção de capacidade técnica para a realização das transações inerentes à Concorrência Eletrônica. A participação na Concorrência Eletrônica se dará por meio da digitação da senha pessoal do credenciado e subsequente encaminhamento da proposta de preços e documentos de habilitação, exclusivamente por meio do sistema eletrônico, observando data e horário limite estabelecido.
- 6.2.5. O encaminhamento de proposta pressupõe o pleno conhecimento e atendimento às exigências de habilitação previstas neste Edital.

## 7. DA PARTICIPAÇÃO NO CERTAME

### 7.1. Poderão participar deste Certame:

- 7.1.1. Poderão participar deste Certame interessados cujo ramo de atividade seja compatível com o objeto desta licitação, e que estejam com Credenciamento regular no Sistema de processamento da Concorrência Eletrônica.
- 7.1.2. Os licitantes deverão utilizar o certificado digital para acesso ao Sistema, se for exigido.

**TRABALHANDO A SERVIÇO DO POVO**

- 7.1.3.** A participação no Certame se dará por meio da digitação da senha pessoal e intransferível do representante credenciado e subseqüente encaminhamento da proposta de preços, exclusivamente por meio do sistema eletrônico, observados data e horário limite estabelecidos.
- 7.1.4.** O encaminhamento de proposta pressupõe o pleno conhecimento e atendimento às exigências de habilitação previstas neste Edital. O fornecedor será responsável por todas as transações que forem efetuadas em seu nome no sistema eletrônico, assumindo como firmes e verdadeiras suas propostas e lances.
- 7.1.5.** Caberá ao fornecedor acompanhar as operações no sistema eletrônico durante a sessão pública, ficando responsável pelo ônus decorrente da perda de negócios diante da inobservância de quaisquer mensagens emitidas pelo sistema ou de sua desconexão.
- 7.1.6.** Poderão participar da licitação pessoas jurídicas reunidas ou não sob a forma de consórcio, sendo vedada a participação de empresas consorciadas em mais de um consórcio ou isoladamente, bem como a participação de profissional em mais de uma empresa, ou em mais de um consórcio.
- 7.1.6.1.** As pessoas jurídicas que participarem organizadas em consórcio deverão apresentar, além dos demais documentos exigidos neste Edital, comprovação de compromisso público de constituição de consórcio, subscrito pelos consorciados, por escritura pública ou documento particular registrado em Cartório de Registro de Títulos e Documentos, discriminando a empresa líder, estabelecendo responsabilidade solidária com a indicação do percentual de responsabilidade de cada consorciada, bem como a etapa da participação na execução dos serviços objeto da presente licitação, nos termos do disposto no art. 15 da Lei Federal nº 14.133/2021.
- 7.1.6.2.** O prazo de duração do consórcio deve, no mínimo, coincidir com o prazo de execução do objeto licitatório até sua aceitação definitiva.
- 7.1.6.3.** A eventual substituição de consorciado deverá ser expressamente autorizada pela Secretaria demandante e condicionada à comprovação de que a nova empresa do consórcio possui, no mínimo, os mesmos quantitativos para efeito de habilitação técnica e os mesmos valores para efeito de qualificação econômico-financeira apresentados pela empresa substituída para fins de habilitação do consórcio no processo licitatório.

### **7.2. Não poderão participar desta licitação:**

- 7.2.1.** Empresa suspensa ou impedida de participar de licitação e impedida de contratar com o Município de Camocim de São Félix-PE, durante o prazo da sanção aplicada;
- 7.2.2.** Empresa declarada inidônea para licitar ou contratar com a Administração Pública, enquanto perdurarem os motivos determinantes da punição ou até que seja promovida sua reabilitação;
- 7.2.3.** Empresa proibida de contratar com o Poder Público, em razão do disposto no art. 72, § 8º, V, da Lei n.º 9.605/1998;
- 7.2.4.** Empresa proibida de contratar com o Poder Público, nos termos do art. 12 da Lei n.º 8.429/1992;
- 7.2.5.** Quaisquer interessados enquadrados nas vedações previstas no art. 9º, §1º, da Lei n.º 14.133/2021;



- 7.2.6.** Entende-se por “participação indireta” a que alude o art. 9º §1º, da Lei n.º 14.133/2021 a participação no certame de empresa em que uma das pessoas listadas no mencionado dispositivo legal figure como sócia, pouco importando o seu conhecimento técnico acerca do objeto da licitação ou mesmo a atuação no processo licitatório;
- 7.2.7.** Empresa que não atenda às condições deste Edital e seu(s) anexo(s);
- 7.2.8.** estrangeiros que não tenham representação legal no Brasil com poderes expressos para receber citação e responder administrativa ou judicialmente;
- 7.2.9.** Interessados que se enquadrem nas vedações previstas no artigo 14 da Lei nº 14.133/2021;
- 7.2.10.** Interessados que tenham em seu quadro empregados menores de 18 (dezoito) anos efetuando trabalho noturno, perigoso ou insalubre ou, ainda, empregados com idade inferior a 16 (dezesesseis) anos efetuando qualquer trabalho, salvo na condição de aprendiz, a partir de 14 (quatorze) anos;
- 7.2.11.** Empresas que estejam sob falência, concurso de credores ou insolvência, em processo de dissolução ou liquidação;
- 7.2.11.1.** Empresas que estejam sob falência, concurso de credores, concordata ou insolvência, em processo de dissolução ou liquidação. As licitantes que estiverem em recuperação judicial devem, na fase de habilitação, apresentar o plano de recuperação já homologado em juízo, devendo este ser comprovado por certidão emitida pela instância judicial competente que certifique que a empresa está apta econômica e financeiramente a cumprir com as obrigações a serem assumidas.
- 7.2.12.** Organizações da Sociedade Civil de Interesse Público - OSCIP, atuando nessa condição (Acórdão nº 746/2014-TCU-Plenário)
- 7.2.13.** Sociedades integrantes de um mesmo grupo econômico, assim entendidas aquelas que tenham diretores, sócios ou representantes legais comuns, ou que utilizem recursos materiais, tecnológicos ou humanos em comum, exceto se demonstrado que não agem representando interesse econômico em comum.
- 7.3.** Como condição para participação na Concorrência Eletrônica, o licitante assinalará “sim” ou “não” em campo próprio do sistema eletrônico, relativo às seguintes declarações:
- a) Que não incorro nas condições do art. 14 da Lei Federal nº. 14.133/2021;**
  - b) Que atendo aos requisitos de habilitação, conforme disposto no art. 63, inciso I, da Lei Federal nº. 14.133/2021;**
  - c) Que cumpre as exigências de reserva de cargos para pessoa com deficiência e para reabilitado da Previdência Social, previstas em lei e em outras normas específicas, conforme art. 63, inciso IV, da Lei Federal nº. 14.133/2021;**
  - d) Que a proposta apresentada para essa licitação está em conformidade com as exigências do instrumento convocatório e me responsabilizo pela veracidade e autenticidade dos documentos apresentados.**
  - e) Que minha proposta econômica compreendem a integralidade dos custos para atendimento dos direitos e nos termos de ajustamento de conduta vigentes na data de entrega da proposta, conforme art. 63, §1º, da Lei Federal nº.14.133/2021;**
  - f) Que estou ciente do edital e concordo com as condições locais para o cumprimento das obrigações objeto da licitação, conforme o art. 67, inciso VI, da Lei Federal nº. 14.133/2021;**
  - g) para fins do disposto no inciso VI do art. 68 da Lei nº. 14.133/2021, que não emprego menor de 18 (dezoito) anos, salvo menor, a partir de 14 (quatorze) anos, na condição de aprendiz, nos termos do inciso XXXIII, do art. 7º. Da Constituição Federal/88.**

**TRABALHANDO A SERVIÇO DO POVO**



- h) Que não possuo, em minha cadeia produtiva, empregados executando trabalho degradante ou forçado, observando o disposto nos incisos III e IV do art. 11º e no inciso III do art. 5º da Constituição Federal/88.
- l) Declaro para os devidos fins legais, sem prejuízo das sanções e multas previstas neste ato convocatório, estar enquadrado como ME/EPP/COOPERATIVA, conforme a Lei Complementar nº.123/2006, cujos termos declaro conhecer na íntegra, estando apto, portanto, a exercer o direito de preferência. (  ) sim, ME; (  ) sim, EPP; (  ) não, outros enquadramentos.

**7.4. A declaração falsa relativa ao cumprimento de qualquer condição sujeitará o licitante às sanções previstas em lei e neste Edital.**

### **8. DO PREENCHIMENTO DA PROPOSTA NO SISTEMA ELETRÔNICO**

**8.1.** O licitante **deverá** enviar sua proposta mediante o preenchimento, no sistema eletrônico, dos seguintes campos:

- 8.1.1.** Valor unitário e valor total.
- 8.1.2.** Descrição detalhada do objeto, contendo as informações similares à especificação do Projeto Básico: indicando, no que for aplicável, prazo de validade ou de garantia;
- 8.1.3.** Todas as especificações do objeto contidas na proposta vinculam a Contratada.

**8.2.** Nos valores propostos estarão inclusos todos os custos operacionais, encargos previdenciários, trabalhistas, tributários, comerciais e quaisquer outros que incidam direta ou indiretamente na prestação dos serviços, apurados mediante o preenchimento do Modelo da Proposta/Planilha de Orçamentária, conforme anexo deste Edital;

**8.3.** Os encargos trabalhistas acima declarados como inclusos na proposta compreendem a integralidade dos custos para atendimento dos direitos trabalhistas assegurados na Constituição Federal, nas leis trabalhistas, nas normas infralegais, nas convenções coletivas de trabalho e nos termos de ajustamento de conduta vigentes na data de entrega das propostas.

**8.4.** A apresentação da proposta implica obrigatoriedade do cumprimento das disposições nela contida, em conformidade com o que dispõe o Projeto Básico, assumindo o proponente o compromisso de executar os serviços nos seus termos, bem como de fornecer os materiais, equipamentos, ferramentas e utensílios necessários, em quantidades e qualidades adequadas à perfeita execução contratual, promovendo, quando requerido, sua substituição.

**8.5.** Os preços ofertados, tanto na proposta inicial, quanto na etapa de lances, serão de exclusiva responsabilidade do licitante, não lhe assistindo o direito de pleitear qualquer alteração, sob alegação de erro, omissão ou qualquer outro pretexto.

**8.6.** O prazo de validade da proposta **não será inferior a 90 dias**, a contar da data de sua apresentação, independente de declaração da licitante.

**8.7.** Os licitantes devem respeitar os preços máximos estabelecidos nas normas de regência de contratações públicas, quando participarem de licitações públicas.

### **TRABALHANDO A SERVIÇO DO POVO**

**8.8.** No caso de alguma inconsistência no descritivo dos itens entre o Edital e o constante na plataforma da Concorrência Eletrônica, deverá ser considerado o descritivo do Edital.

### **9. DA APRESENTAÇÃO DA PROPOSTA E DOS DOCUMENTOS DE HABILITAÇÃO**

**9.1.** Os licitantes encaminharão, exclusivamente por meio do sistema, concomitantemente com os documentos de habilitação exigidos no edital, proposta com a descrição do objeto ofertado e o preço, até a data e o horário estabelecidos para abertura da sessão pública, quando, então, encerrar-se-á automaticamente a etapa de envio dessa documentação.

**9.1.1.** Os documentos listados no item da HABILITAÇÃO deverão ser anexados no sistema juntamente com a proposta, previamente à abertura da sessão pública e sua ausência ensejará em desclassificação.

**9.2.** O envio da proposta, acompanhada dos documentos de habilitação exigidos neste Edital, ocorrerá por meio de chave de acesso e senha.

**9.3.** Incumbirá ao licitante acompanhar as operações no sistema eletrônico durante a sessão pública de Concorrência Eletrônica, ficando responsável pelo ônus decorrente da perda de negócios, diante da inobservância de quaisquer mensagens emitidas pelo sistema ou de sua desconexão.

**9.4.** Para classificação das propostas, deverão os licitantes anexar a planilha orçamentária, com a descrição dos serviços, unidade de medida, quantitativo, valor unitário, valor unitário com BDI, total geral e desconto proposto por item.

**9.5.** Ao final do certame, deverá o licitante vencedor atualizar a proposta com os descontos ofertados de forma homogênea, mantendo-se a proporção de desconto para cada item, a fim de evitar jogo de planilhas.

**9.6.** Até a abertura da sessão pública, os licitantes poderão retirar ou substituir a proposta e os documentos de habilitação anteriormente inseridos no sistema.

### **10. DA ABERTURA DA SESSÃO, CLASSIFICAÇÃO DAS PROPOSTAS E FORMULAÇÃO DE LANCES**

**10.1.** A abertura da presente licitação dar-se-á em sessão pública, por meio de sistema eletrônico, na data, horário e local indicado neste Edital.

**10.2.** O Agente de Contratação verificará as propostas apresentadas, desclassificando desde logo aquelas que não estejam em conformidade com os requisitos estabelecidos neste Edital, contenham vícios insanáveis, ilegalidades, ou não apresentem as especificações exigidas no Projeto Básico e Planilhas.

**10.3.** A desclassificação será sempre fundamentada e registrada no sistema, com acompanhamento em tempo real por todos os participantes.

**10.4.** A não desclassificação da proposta não impede o seu julgamento definitivo em sentido contrário, levado a efeito na fase de aceitação.



## CAMOCIM DE SÃO FÉLIX - GOVERNO MUNICIPAL

10.5. O sistema ordenará automaticamente as propostas classificadas, sendo que somente estas participarão da fase de lances.

10.6. O sistema disponibilizará campo próprio para troca de mensagens entre o Agente de Contratação e os licitantes.

10.7. Iniciada a etapa competitiva, os licitantes deverão encaminhar lances exclusivamente por meio de sistema eletrônico, sendo imediatamente informados do seu recebimento e do valor consignado no registro.

10.7.1 O lance deverá ser ofertado pelo valor total.

10.8. Os licitantes poderão oferecer lances sucessivos, observando o horário fixado para abertura da sessão e as regras estabelecidas no Edital.

10.9. O licitante somente poderá oferecer lance de valor inferior ou percentual de desconto superior ao último por ele ofertado e registrado pelo sistema.

10.10. O intervalo entre os lances enviados pelo mesmo licitante não poderá ser inferior a 20 (vinte) segundos e o intervalo entre lances não poderá ser inferior a 03 (três) segundos, sob pena de serem automaticamente descartados pelo sistema os respectivos lances.

10.11. Será adotado para o envio de lances o modo de disputa "ABERTO".

10.12. Do modo de disputa aberto seguirá a seguinte ordem de etapas:

10.13. A etapa de envio de lances da sessão pública terá duração de 10 (dez) minutos;

10.14. Na hipótese de não haver licitante classificado na etapa de lance que atenda às exigências de habilitação, o Agente de Contratação examinará as ofertas subsequentes, na ordem de classificação, até a seleção daquela que atenda ao edital.

10.15. Não serão aceitos dois ou mais lances de mesmo valor, prevalecendo aquele que for recebido e registrado primeiro.

10.16. No caso de desconexão com o Agente de Contratação, no decorrer da etapa competitiva da Concorrência, o sistema eletrônico poderá permanecer acessível aos licitantes para a recepção dos lances.

10.17. Quando a desconexão do sistema eletrônico para o Agente de Contratação persistir por tempo superior a dez minutos, a sessão pública será suspensa e reiniciada somente após decorridas vinte e quatro horas da comunicação do fato pelo Agente de Contratação aos participantes, no sítio eletrônico utilizado para divulgação.

10.18. Caso o licitante não apresente lances, concorrerá com o valor de sua proposta.

10.19. Em relação a itens não exclusivos para participação de microempresas e empresas de pequeno porte, uma vez encerrada a etapa de lances, o sistema identificará as microempresas e empresas de pequeno porte participantes, procedendo à comparação com os valores da primeira colocada, se esta for empresa de maior porte,

**TRABALHANDO A SERVIÇO DO POVO**

assim como das demais classificadas, para o fim de aplicar-se o disposto nos artigos 44 e 45 da LC nº 123, de 2006.

10.20. Nessas condições, as propostas de microempresas e empresas de pequeno porte que se encontrarem na faixa de até 10% (dez por cento) acima da melhor proposta ou melhor lance serão consideradas empatadas com a primeira colocada.

10.21. A melhor classificada nos termos do item anterior terá o direito de encaminhar uma última oferta para desempate, obrigatoriamente em valor inferior ao da primeira colocada, no prazo de 03 (três) minutos controlados pelo sistema, contados após a comunicação automática para tanto.

10.22. Caso a microempresa ou a empresa de pequeno porte melhor classificada desista ou não se manifeste no prazo estabelecido, serão convocadas as demais licitantes microempresas e empresas de pequeno porte que se encontrem naquele intervalo de 10% (dez por cento), na ordem de classificação, para o exercício do mesmo direito, no prazo estabelecido no subitem anterior.

10.23. No caso de equivalência dos valores apresentados pelas microempresas e empresas de pequeno porte que se encontrem nos intervalos estabelecidos nos subitens anteriores, será realizado sorteio entre elas para que se identifique aquela que primeiro poderá apresentar melhor oferta.

10.24. Havendo eventual empate entre propostas ou lances, o critério de desempate será aquele previsto no art. 60 da Lei nº 14.133/2021.

10.25. Persistindo o empate, a proposta vencedora será sorteada pelo sistema eletrônico dentre as propostas empatadas.

10.26. Encerrada a etapa de envio de lances da sessão pública, o Agente de Contratação deverá encaminhar contraproposta ao licitante que tenha apresentado o melhor preço, para que seja obtida melhor proposta.

10.27. A negociação será realizada por meio do sistema, podendo ser acompanhada pelos demais licitantes.

10.28. O Agente de Contratação solicitará ao licitante melhor classificado que, no prazo mínimo de 02 (duas) horas, envie a proposta adequada ao último lance ofertado após a negociação realizada, acompanhada, se for o caso, dos documentos complementares, quando necessários à confirmação daqueles exigidos neste Edital e já apresentados.

10.29. Após a negociação do preço, o Agente de Contratação iniciará a fase de aceitação e julgamento da proposta

### **11. DOCUMENTAÇÃO DE HABILITAÇÃO**

11.1. Os documentos declaratórios, incluindo a proposta, serão aceitos após o encaminhamento em campo do sistema ou por e-mail, a partir de endereço de correio eletrônico cadastrado no sistema e próprio do licitante. Havendo dúvida em relação à integridade do documento digital, poderá ser solicitada pelo agente de contratação a apresentação do original.

**11.2.** Os documentos originais eletrônicos devem ser assinados por meio de certificado digital pertencente à cadeia de chaves públicas ICP-Brasil e apresentados conforme item anterior;

**11.3.** Não serão aceitos documentos de habilitação com indicação de CNPJ/CPF diferentes, salvo aqueles legalmente permitidos.

**11.4.** Se o licitante for a matriz, todos os documentos deverão estar em nome da matriz, e se o licitante for a filial, todos os documentos deverão estar em nome da filial, exceto aqueles documentos que, pela própria natureza, comprovadamente, forem emitidos somente em nome da matriz.

**11.5.** Serão aceitos registros de CNPJ de licitante matriz e filial com diferenças de números de documentos pertinentes ao CND e ao CRF/FGTS, quando for comprovada a centralização do recolhimento dessas contribuições.

**11.6.** No caso de empresas reunidas em consórcio, será admitido, para efeito de habilitação técnica, o somatório dos quantitativos de cada consorciado e, para efeito de habilitação econômico-financeira, será admitido o somatório dos valores de cada consorciado.

### **11.7. HABILITAÇÃO JURÍDICA:**

**11.7.1.** Em se tratando de sociedades comerciais ou empresa individual de responsabilidade limitada: ato constitutivo em vigor, devidamente registrado, e, no caso de sociedades por ações, acompanhado de documentos de eleição de seus administradores;

**11.7.2.** No caso de empresário individual: inscrição no Registro Público de Empresas Mercantis, a cargo da Junta Comercial da respectiva sede;

**11.7.3.** Em se tratando de microempreendedor individual – MEI: Certificado da Condição de Microempreendedor Individual – CCMEI cuja aceitação ficará condicionada à verificação da autenticidade no sítio [www.portaldoempreendedor.gov.br](http://www.portaldoempreendedor.gov.br);

**11.7.4.** No caso de sociedade empresária ou empresa individual de responsabilidade limitada - EIRELI: ato constitutivo, estatuto ou contrato social em vigor, devidamente registrado na Junta Comercial da respectiva sede, acompanhado de documento comprobatório de seus administradores;

**11.7.5.** No caso de sociedade simples: inscrição do ato constitutivo no Registro Civil das Pessoas Jurídicas do local de sua sede, acompanhada de prova da indicação dos seus administradores;

**11.7.6.** decreto de autorização, em se tratando de sociedade empresária estrangeira em funcionamento no País;

### **11.8. HABILITAÇÃO FISCAL E TRABALHISTA:**

Os documentos relativos as documentações fiscais só serão exigidas do licitante vencedor no momento da entrega proposta ajustada, sendo:

**11.8.1.** Prova de inscrição no Cadastro Nacional de Pessoas Jurídicas (CNPJ/MF);

**TRABALHANDO A SERVIÇO DO POVO**

**11.8.2.** Prova de regularidade fiscal perante a **Fazenda Nacional**, mediante apresentação de certidão expedida conjuntamente pela Secretaria da Receita Federal do Brasil (RFB) e pela Procuradoria-Geral da Fazenda Nacional (PGFN), referente a todos os créditos tributários federais e à Dívida Ativa da União (DAU) por elas administrados, inclusive aqueles relativos à Seguridade Social, nos termos da Portaria Conjunta nº 1.751, de 02/10/2014, do Secretário da Receita Federal do Brasil e da Procuradora-Geral da Fazenda Nacional.

**11.8.3.** Prova de regularidade com o **Fundo de Garantia do Tempo de Serviço (FGTS)**;

**11.8.4.** Prova de inexistência de débitos inadimplidos perante a Justiça do Trabalho, mediante a apresentação de certidão negativa ou positiva com efeito de negativa, nos termos do Título VII-A da Consolidação das Leis do Trabalho, aprovada pelo Decreto-Lei nº 5.452, de 1º de maio de 1943;

**11.8.5.** Prova de regularidade com a **Fazenda Estadual** do domicílio ou sede do licitante, relativa à atividade em cujo exercício contrata ou concorre;

**11.8.6.** Prova de regularidade com a **Fazenda Municipal** do domicílio ou sede do licitante, relativa à atividade em cujo exercício contrata ou concorre;

**11.8.6.1.** Caso o licitante seja considerado isento dos tributos municipais relacionados ao objeto licitatório, deverá comprovar tal condição mediante a apresentação de declaração da Fazenda Municipal do seu domicílio ou sede, ou outra equivalente, na forma da lei;

### **11.9. HABILITAÇÃO TÉCNICA:**

**11.9.1.** Para a definição das exigências técnicas operacionais e profissionais a serem comprovadas pelas licitantes, foram utilizadas as parcelas de maior relevância e valor significativo do objeto a ser contratado, de forma simultânea, obtidas através da curva ABC de serviços e em consonância ao art. 67, § 1º, VI da Lei 14.133/2021. Assim, as atividades pertinentes e compatíveis em características, quantidades e prazos com o objeto deste processo licitatório são as abaixo relacionadas:

### **11.9.2. QUALIFICAÇÃO TÉCNICO OPERACIONAL:**

**11.9.2.1.** Certidão de Registro e quitação da empresa pelo Conselhos Regionais de Engenharia e Agronomia - CREA, expedida na sede da licitante;

**11.9.2.2.** Comprovação, através de atestado(s) fornecido(s) por pessoa jurídica de direito público ou privado, de que a empresa prestou ou está prestando satisfatoriamente, mediante contrato, a prestação de serviços compatível com o objeto licitado, sendo consideradas para avaliação da similaridade dos serviços as seguintes parcelas de maior relevância técnica, comprovando os seguintes serviços:

DESCRIÇÃO – INDICES DE MAIOR RELEVANCIA	UND	QUANT.
EXECUÇÃO DE PASSEIO EM PISO INTERTRAVADO, COM BLOCO RETANGULAR COR NATURAL DE 20 X 10 CM, ESPESSURA 6 CM. AF_10/2022	m²	88,32
FORNECIMENTO E PLANTIO DE HERBÁCEAS ORNAMENTAIS (JASMIN MANGA)	un	35
PLANTIO DE ARBUSTO OU CERCA VIVA. AF_05/2018	UN	35

### **TRABALHANDO A SERVIÇO DO POVO**

ALVENARIA DE VEDAÇÃO DE BLOCOS CERÂMICOS MACIÇOS DE 5X10X20CM (ESPESSURA 10CM) E ARGAMASSA DE ASSENTAMENTO COM PREPARO EM BETONEIRA. AF_05/2020	m <sup>2</sup>	12,34
DEMOLIÇÃO DE PISO EM LAJOTA [REF.: ORSE - 3258]	M <sup>2</sup>	88,32

### 11.9.3. QUALIFICAÇÃO TÉCNICO PROFISSIONAL:

11.9.4. Certidão de Registro e quitação dos responsáveis técnicos pelo Conselhos Regionais de Engenharia e Agronomia - CREA, expedida na sede da licitante

11.9.4.1. Deverá ser apresentado atestado(s) de capacidade técnico profissional, em nome do responsável técnico da empresa licitante, devidamente registrado(s) no CREA da região onde os serviços foram executados, acompanhado(s) da(s) respectiva(s) certidão(ões) de Acervo Técnico – CAT, expedida(s) pelo Conselho acima mencionado, que comprove(m) ter o(s) profissional(is) executado, para órgão ou entidade da Administração Pública direta ou indireta, federal, estadual, municipal ou do Distrito Federal, ou ainda para empresa privada, obras/serviços de características similares às do objeto da presente licitação cujas parcelas de maior relevância técnica são os seguintes serviços e quantidade mínimas:

DESCRIÇÃO – INDICES DE MAIOR RELEVANCIA	UND	QUANT.
EXECUÇÃO DE PASSEIO EM PISO INTERTRAVADO, COM BLOCO RETANGULAR COR NATURAL DE 20 X 10 CM, ESPESSURA 6 CM. AF_10/2022	m <sup>2</sup>	88,32
FORNECIMENTO E PLANTIO DE HERBÁCEAS ORNAMENTAIS (JASMIN MANGA)	un	35
PLANTIO DE ARBUSTO OU CERCA VIVA. AF_05/2018	UN	35
ALVENARIA DE VEDAÇÃO DE BLOCOS CERÂMICOS MACIÇOS DE 5X10X20CM (ESPESSURA 10CM) E ARGAMASSA DE ASSENTAMENTO COM PREPARO EM BETONEIRA. AF_05/2020	m <sup>2</sup>	12,34
DEMOLIÇÃO DE PISO EM LAJOTA [REF.: ORSE - 3258]	M <sup>2</sup>	88,32

### 11.10. DA EQUIPE TÉCNICA RESPONSÁVEL PELOS SERVIÇOS:

11.10.1. A comprovação de vínculo empregatício do(s) profissional(is) detentor(es) do(s) atestado(s) técnico(s) apresentado(s), se dará através da apresentação de cópia ou original:

- a) Do Contrato Social ou Ata de Eleição da Diretoria, devidamente arquivado no Registro próprio, se o(s) profissional(is) for(em) sócio(s) da Empresa Licitante; ou
- b) Do Contrato de Prestação de Serviços, que demonstre a identificação do profissional; ou
- c) Declaração da licitante de que o engenheiro preposto ou responsável técnico indicado irá compor o quadro técnico durante a execução do objeto, caso a proponente seja contratada pela entidade licitante; ou
- d) Da Ficha de Registro de Empregado (FRE) e do Contrato de Trabalho constante da Carteira Profissional, que demonstre a identificação do profissional.



### **11.11. HABILITAÇÃO ECONÔMICO-FINANCEIRA:**

11.11.1.1. Certidão negativa de falência expedida pelo distribuidor da sede do licitante;

12.14.1.1.1 Nos casos em que a Certidão de Falência apresentada no certame não abranger os processos distribuídos de forma eletrônica, a exemplo do Estado de Pernambuco, a empresa deverá apresentar, na forma do 64 da Lei Federal nº 14.133/2021, a Certidão Negativa também referente aos Processos Eletrônicos.

11.11.2. Balanço patrimonial, demonstração de resultado de exercício e demais demonstrações contábeis dos **2 (dois) últimos exercícios sociais**;

11.11.3. Serão considerados aceitos como na forma da lei o balanço patrimonial e demonstrações contábeis assim apresentados:

#### **a. Sociedade Anônima (S/A):**

- a1) Publicados em Diário Oficial; ou
- a2) Publicados em jornal de grande circulação; ou
- a3) Por fotocópia registrada ou autenticada na Junta Comercial da sede ou domicílio da licitante;

Obs. As Demonstrações Contábeis compreendem: DMPL (Demonstração das Mutações do Patrimônio Líquido) ou DFC (Demonstração dos Fluxos de Caixa).

#### **b. Sociedades de Responsabilidade Limitada (LTDA):**

- Por fotocópia do livro Diário, inclusive com os Termos de Abertura e de Encerramento, devidamente autenticado na Junta Comercial da sede ou domicílio da licitante ou em outro órgão equivalente, ou - Por fotocópia do Balanço e da Demonstração Contábil devidamente registrado ou autenticado na Junta Comercial da sede ou domicílio da licitante.

Obs. A Demonstração Contábil compreende: DRE (Demonstração do Resultado do Exercício).

#### **c. Microempresas e das Empresas de Pequeno Porte 'SIMPLES':**

- Por fotocópia do Balanço Patrimonial e da Demonstração Contábil devidamente registrado ou autenticado na Junta Comercial da sede ou domicílio da licitante;

Obs. A Demonstração Contábil compreende: DRE (Demonstração do Resultado do Exercício).

#### **d. Sociedade criada no exercício em curso:**

- Fotocópia do Balanço de Abertura, devidamente registrado ou autenticado na Junta Comercial da sede ou domicílio da licitante;

#### **e. Entidades sem fins lucrativos:**

- Por fotocópia do livro Diário, inclusive com os Termos de Abertura e de Encerramento, devidamente autenticado em cartório ou na Junta Comercial da sede ou domicílio da licitante, conforme caso, ou

- Por fotocópia do Balanço e da Demonstração Contábil devidamente registrado ou autenticado em cartório ou na Junta Comercial da sede ou domicílio da licitante, conforme o caso.

Obs. A Demonstração Contábil compreende: DRE (Demonstração do Resultado do Exercício)

**TRABALHANDO A SERVIÇO DO POVO**

**11.11.4.** A documentação contábil apresentada deverá comprovar a sua efetiva escrituração perante o órgão competente, na forma e nos termos exigidos pela normatização pertinente.

**11.11.5.** As empresas Ltda., sujeitas ao regime de tributação do Simples Nacional, deverão apresentar cópias do balanço patrimonial e demonstração do resultado do exercício, devidamente assinadas e registradas no seu órgão competente;

**11.11.6.** As empresas participantes do processo licitatório que estiverem legalmente obrigadas ao envio de seus registros contábeis através do SPED CONTÁBIL, poderão apresentar cópias do balanço patrimonial e demonstração do resultado do exercício, emitidos do SPED, juntamente com o Recibo de Entrega de Escrituração Contábil Digital;

**11.11.7.** As empresas participantes do processo licitatório que estiverem legalmente obrigadas ao envio de seus registros contábeis através do SPED CONTÁBIL e apresentarem suas demonstrações conforme o item a.3, deverão, em fase de diligência realizada pelo agente de contratação, comprovar que as informações contábeis registradas no órgão competente condizem com aquelas apresentadas à Receita Federal, através da apresentação das cópias do balanço patrimonial e demonstração do resultado do exercício emitidos do SPED, juntamente com o Recibo de Entrega de Escrituração Contábil Digital.

**11.11.8.** Se NÃO legalmente obrigada ao envio de seus registros contábeis por meio do SPED CONTÁBIL e que não estão sujeitas ao regime de tributação do Simples Nacional, poderão apresentar uma declaração que especifique o motivo de sua dispensa, assinado pelo titular ou representante legal da empresa e pelo contador. Estas empresas deverão apresentar as demonstrações contábeis em conformidade com o item a.3;

**11.11.9.** O balanço patrimonial e as demonstrações contábeis deverão estar assinados por Contador ou por outro profissional equivalente, devidamente registrado no Conselho Regional de Contabilidade- CRC;

**11.11.10.** No caso de empresa constituída no exercício social vigente, admite-se a apresentação de balanço patrimonial e demonstrações contábeis referentes ao período de existência da sociedade;

**11.11.11.** É admissível o balanço intermediário, se decorrer de lei ou contrato/estatuto social.

**11.11.12.** Comprovação da boa situação financeira da empresa mediante obtenção de índices de Liquidez Geral (LG), Solvência Geral (SG) e Liquidez Corrente (LC), superiores a 1 (um), obtidos pela aplicação das seguintes fórmulas:

$$\begin{array}{l}
 \text{LG} = \frac{\text{Ativo Circulante} + \text{Realizável a Longo Prazo}}{\text{Passivo Circulante} + \text{Passivo Não Circulante}} \\
 \text{SG} = \frac{\text{Ativo Total}}{\text{Passivo Circulante} + \text{Passivo Não Circulante}} \\
 \text{LC} = \frac{\text{Ativo Circulante}}{\text{Passivo Circulante}}
 \end{array}$$

**TRABALHANDO A SERVIÇO DO POVO**

**11.11.13.** Comprovação de possuir Patrimônio Líquido igual ou superior a 10% (dez por cento) do valor referencial da contratação, para cada lote que a licitante participar, somando-se os valores dos lotes em caso de participação em mais de um, mediante apresentação dos documentos contábeis. Tal percentual será aferido apenas em relação ao último exercício contábil da empresa, por se considerar o atual.

**11.11.13.1.** Em se tratando de empresas reunidas em consórcio, o Patrimônio Líquido a ser comprovado deverá ser igual ou superior a 20% (vinte por cento) do valor referencial da contratação, conforme disposto no § 1º do artigo 15 da Lei 14.133/2021.

**11.11.14.** Caso o licitante não logre comprovar o atendimento cumulativo dos requisitos de qualificação técnica e econômico financeira para todos os lotes em que seja classificado provisoriamente em primeiro lugar, caberá a Administração definir, considerando a maior economia obtida em valores absolutos de cada lote, os respectivos lotes para os quais o licitante será habilitado.

**11.11.15.** Caso a proposta mais vantajosa seja ofertada por microempresa, empresa de pequeno porte, apresente alguma restrição na comprovação da regularidade fiscal será assegurado o prazo de 05 (cinco) dias úteis, cujo termo inicial corresponderá ao momento em que o proponente for declarado o vencedor do certame, prorrogáveis por igual período, a critério da Administração Pública, para a regularização da documentação, pagamento ou parcelamento do débito, emissão de eventuais certidões negativas ou positivas com efeito de certidão negativa

**11.11.16.** A não-regularização fiscal e trabalhista no prazo previsto no subitem anterior acarretará a inabilitação do licitante, sem prejuízo das sanções previstas neste Edital, sendo facultada a convocação dos licitantes remanescentes, na ordem de classificação. Se, na ordem de classificação, seguir-se outra microempresa, empresa de pequeno porte ou sociedade cooperativa com alguma restrição na documentação fiscal e trabalhista, será concedido o mesmo prazo para regularização.

**11.11.17.** Será inabilitado a licitante que deixar de apresentar quaisquer documentos exigidos ou apresentá-los em desacordo com as exigências deste Edital, ressalvadas as restrições relativas à regularidade fiscal das microempresas e empresas de pequeno porte, nos termos da Lei Complementar nº 123, de 14 de dezembro de 2006.

**11.11.18.** Em se tratando de filial, os documentos de habilitação jurídica e regularidade fiscal deverão estar em nome da filial, exceto aqueles que, pela própria natureza, são emitidos somente em nome da matriz.

**11.11.19.** Inexistindo preceito legal ou prazo de validade fixado no próprio instrumento, os documentos/certidões serão considerados válidos por um período de **90 (noventa) dias** contados da sua emissão, exceto quando se tratar de Certidão Negativa de Falência, que terá validade de 180 (cento e oitenta) dias da sua expedição.

**11.11.20.** Verificado o atendimento de todas as exigências contidas neste Edital e nos seus Anexos, a licitante será DECLARADA VENCEDORA do certame.

**11.11.21.** O Sistema lavrará ata circunstanciada da reunião, na qual serão registrados todos os atos do procedimento e as ocorrências relevantes e que, ao final, será assinada pelo Agente de Contratação.

**TRABALHANDO A SERVIÇO DO POVO**

**11.11.22.** Após a fase recursal, o Agente de Contratação poderá negociar diretamente com a LICITANTE VENCEDORA, no sentido de se obter o melhor preço para a Administração.

### 12. DA ACEITABILIDADE DA PROPOSTA VENCEDORA

12.1 Encerrada a etapa de negociação, o Agente de Contratação verificará se o licitante provisoriamente classificado em primeiro lugar atende às condições de participação no certame, especialmente quanto à existência de sanção que impeça a participação no certame ou a futura contratação, mediante a consulta aos seguintes cadastros:

- a) Sistema de Cadastramento de fornecedor, se houver;
- b) Consulta Consolidada de Pessoa Jurídica do Tribunal de Contas da União (<https://certidoes-apf.apps.tcu.gov.br/>).

12.2. Constatada a existência de sanção que impeça a participação ou contratação, o Agente de Contratação reputará o licitante inabilitado, por falta de condição de participação.

12.3 Verificadas as condições de participação, o Agente de Contratação examinará a proposta classificada em primeiro lugar quanto à adequação ao objeto e à compatibilidade do preço em relação ao máximo estipulado para contratação neste Edital e em seus anexos.

12.4 Será desclassificada a proposta vencedora que:

- 12.4.1 Contiver vícios insanáveis;
- 12.4.2 Não obedecer às especificações técnicas contidas no Projeto Básico;
- 12.4.3 Apresentar preços inexequíveis ou permanecerem acima do preço mínimo definido para a contratação;
- 12.4.4 Não tiverem sua exequibilidade demonstrada, quando exigido pela Administração;
- 12.4.5 Apresentar desconformidade com quaisquer outras exigências deste Edital ou seus anexos, desde que insanável.

12.5. No caso de bens e serviços em geral, é indício de inexequibilidade das propostas valores inferiores a 75% (setenta e cinco por cento) do valor orçado pela Administração, conforme §4º do artigo 59 da Lei 14.133/2021.

- 12.5.1 A inexequibilidade, na hipótese de que trata o caput, só será considerada após diligenciado Agente de Contratação, que comprove:
  - 12.5.1.1 Que o custo do licitante ultrapassa o valor da proposta; e
  - 12.5.1.2 Inexistirem custos de oportunidade capazes de justificar o vulto da oferta.

12.6. A Proposta ajustada deverá ser encaminhada pelo licitante por meio de campo próprio no sistema no prazo estipulado pelo Agente de Contratação, após solicitação fundamentada, contado da solicitação do Agente de Contratação, com os respectivos valores readequados ao lance vencedor, e será analisada pelo Agente de Contratação no momento da aceitação do lance vencedor e deverá:

- 12.6.1. ser redigida em língua portuguesa, digitada, em uma via, sem emendas, rasuras, entrelinhas ou ressalvas, devendo ser assinada eletronicamente pelo licitante ou seu representante legal.

### TRABALHANDO A SERVIÇO DO POVO

**12.6.2.** apresentar a planilha de custos e formação de preços, quando houver, devidamente ajustada ao lance vencedor, observando as condições previstas no Projeto Básico;

**12.6.3.** conter a indicação do banco, número da conta e agência do licitante vencedor, para fins de pagamento.

**12.6.4** A proposta final deverá ser documentada nos autos e será levada em consideração no decorrer da execução do contrato e aplicação de eventual sanção à Contratada, se for o caso.

**12.6.5.** Todas as especificações do objeto contidas na proposta vinculam a Contratada.

**12.6.7.** Os preços deverão ser expressos em moeda corrente nacional, o valor unitário em algarismos e o valor global em algarismos e por extenso, conforme art. 12, II da Lei nº 14.133/2021.

**12.6.8.** Caso o valor unitário tenha mais de duas casas decimais estas serão eliminadas e valor global ajustado.

12.7 Encerrada a análise quanto à aceitação da proposta, o agente de contratação verificará a habilitação do licitante, observado o disposto neste Edital.

**12.8. Juntamente com a proposta vencedora deverão ser encaminhados os documentos relativos à regularidade fiscal e GARANTIA ADICIONAL a seguir:**

### 12.8.1. GARANTIA ADICIONAL

12.8.2. O licitante vencedor cujo valor global da proposta for inferior a 85% (oitenta e cinco por cento) do valor orçado pela administração, será exigida, para a assinatura do contrato, **prestação de garantia adicional**, dentre as modalidades previstas neste instrumento convocatório, igual à diferença entre o valor equivalente a 85% do valor orçado pela administração e o valor da proposta.

12.8.3 A Contratada deverá prestar garantia de execução do contrato, em até de 05 (cinco) dias úteis contados da assinatura do instrumento contratual, em importância equivalente a 3,0% (três por cento) do valor global do contrato, devendo ter prazo de validade igual ou superior ao prazo do contrato em qualquer das modalidades a seguir indicadas:

I - caução em dinheiro ou em títulos da dívida pública emitidos sob a forma escritural, mediante registro em sistema centralizado de liquidação e de custódia autorizado pelo Banco Central do Brasil, e avaliados por seus valores econômicos, conforme definido pelo Ministério da Economia;

II - seguro-garantia;

III - fiança bancária emitida por banco ou instituição financeira devidamente autorizada a operar no País pelo Banco Central do Brasil.

IV - título de capitalização custeado por pagamento único, com resgate pelo valor total.

12.9. Em caso de escolha da modalidade prevista no inciso II da cláusula anterior (seguro-garantia), o prazo para apresentação da referida garantia deverá ser no máximo 01 (um) mês antes da assinatura do contrato, nos termos do §3º do art. 96 da Lei 14.133/21.

12.10. O prazo de vigência da apólice deverá acompanhar as modificações referentes à vigência deste mediante a emissão do respectivo endosso pela seguradora.

12.11. O seguro-garantia continuará em vigor mesmo se o contratado não tiver pago o prêmio nas datas convencionadas.

12.12. A garantia mencionada servirá para o fiel cumprimento do contrato, respondendo inclusive pelas multas, os prejuízos e as indenizações decorrentes do inadimplemento. Se o valor da garantia for utilizado em pagamento de qualquer obrigação, a contratada deverá proceder a respectiva reposição no prazo máximo de 03 (três) dias úteis, contados da data em que for notificado.

12.13. A garantia de execução será devolvida através de requerimento da CONTRATADA, mediante a apresentação do termo circunstanciado do recebimento dos serviços.

12.14. Caso a CONTRATADA apresente a garantia por meio de fiança bancária deverá utilizar o modelo fornecido pela Prefeitura.

12.15. A Garantia em dinheiro deverá ser prestada, em favor do Município de Camocim de São Félix, no Banco, Agência e Conta fornecida pela Prefeitura.

12.16. Na hipótese de garantia ser prestada em cheque esta apenas será considerada após a compensação deste.

### **13. DO SANEAMENTO DA PROPOSTA E DA HABILITAÇÃO**

**13.1.** Durante as fases de julgamento de Proposta e de habilitação, o Agente de Contratação, mediante decisão fundamentada, poderá realizar diligências para sanear erros ou falhas que não alterem a substância das propostas e a validade jurídica dos documentos de habilitação, devendo registrá-las em ata acessível aos licitantes.

**13.2.** Fica vedada a substituição ou a apresentação de novos documentos, salvo em sede de diligência, para:

- complementação de informações ou esclarecimentos adicionais acerca dos documentos já apresentados pelos licitantes;
- atualização de documentos cuja validade tenha expirado;
- comprovação de situação fática preexistente à época da abertura do certame.

**13.3.** Para os fins do disposto na alínea "c", é lícita a juntada de certidão ou atestado ou qualquer outro documento ou informação exigida não anexados à documentação originalmente apresentada, desde que se refiram inequivocamente a condição adquirida pelo licitante antes da abertura do certame.

**13.4.** Na falta de documentos de habilitação que consistam em mera declaração da licitante sobre fato preexistente ou em simples compromisso por ela firmado, poderá ser concedido prazo para saneamento da falha.

**13.5.** A realização de diligências não confere à licitante novo prazo ou oportunidade de obter condição ou requisito que antes não detinha, nem autoriza o Agente de Contratação a fazer exigências novas não previstas no edital.



**13.6.** Na hipótese de necessidade de envio de documentos complementares à proposta e à habilitação, os documentos deverão ser apresentados em formato digital, via sistema da **Bolsa Nacional de Compras – BNC**, ou para o e-mail indicado no Preâmbulo deste Edital no caso de funcionalidade técnicas não permitam a anexação no referido sistema, no prazo de 01 (um) dia útil, se outro prazo não for fixado pelo Agente de Contratação, observado em todos os casos os princípios da celeridade processual e o interesse público.

**13.7.** Sendo necessária a suspensão da sessão pública para a realização de diligências, o reinício se dará mediante aviso prévio no sistema BNC, com, no mínimo, 24 (vinte e quatro) horas de antecedência, e a ocorrência será registrada em ata.

### 14. DA IMPUGNAÇÃO AO EDITAL E DO PEDIDO DE ESCLARECIMENTO

**14.1.** Os esclarecimentos de dúvidas quanto a este Edital e seus anexos poderão ser solicitados por qualquer pessoa até 03 (três) dias úteis antes da data fixada para recebimento das propostas. Os pedidos de esclarecimentos e impugnações deverão ser feitos em campo próprio do sistema de disputa.

**14.2.** A resposta à impugnação ou ao pedido de esclarecimento será divulgada em sítio eletrônico oficial no prazo de até 03 (três) dias úteis, limitado ao último dia útil anterior à data da abertura do certame.

**14.3.** Acolhida a impugnação, será definida e publicada nova data para a realização do certame.

**14.4.** O Agente de Contratação poderá requisitar subsídios formais aos responsáveis pela elaboração do Edital e dos anexos.

### 15. DOS RECURSOS

**15.1** O Agente de Contratação declarará o vencedor e, depois de decorrida a fase de regularização fiscal e trabalhista de microempresa ou empresa de pequeno porte, se for o caso, concederá o prazo de no mínimo 30 (trinta) minutos, para que qualquer licitante manifeste a intenção de recorrer, de forma motivada, isto é, indicando contra quais decisões pretende recorrer e por quais motivos, em campo próprio do sistema.

**15.2** Havendo quem se manifeste, caberá ao Agente de Contratação verificar a tempestividade e a existência de motivação da intenção de recorrer, para decidir se admite ou não o recurso, fundamentadamente.

**15.2.1** Nesse momento o Agente de Contratação não adentrará no mérito recursal, mas apenas verificará as condições de admissibilidade do recurso;

**15.2.2** A falta de manifestação motivada do licitante quanto à intenção de recorrer importará a decadência desse direito;

**15.2.3** Uma vez admitido o recurso, o recorrente terá, a partir de então, o prazo de 3 (três) dias úteis para apresentar as razões, pelo sistema eletrônico, ficando os demais licitantes, desde logo, intimados para, querendo, apresentarem contrarrazões também pelo sistema eletrônico, em 3 (três) dias úteis, que começarão a contar do término do prazo do recorrente, sendo-lhes assegurada vista imediata dos elementos indispensáveis à defesa de seus interesses.

## TRABALHANDO A SERVIÇO DO POVO



15.2.4 Decorrido o prazo de razões e contrarrazões, será publicada a decisão no Diário Oficial do Município. Na decisão poderá ser informada a data de sessão de continuidade.

15.3 O acolhimento do recurso invalida tão somente os atos insuscetíveis de aproveitamento.

15.4 Após a fase recursal, o Agente de Contratação poderá negociar diretamente com a LICITANTE VENCEDORA, no sentido de se obter o melhor preço para a Administração.

15.5 Os autos do processo permanecerão com vista franqueada aos interessados, no endereço constante neste Edital, ou mediante envio de forma digitalizada, mediante solicitação.

### **16. DA REABERTURA DA SESSÃO PÚBLICA**

16.1.A sessão pública poderá ser reaberta:

**16.1.1.** Nas hipóteses de provimento de recurso que leve à anulação de atos anteriores à realização da sessão pública precedente ou em que seja anulada a própria sessão pública, situação em que serão repetidos os atos anulados e os que dele dependam.

**16.1.2.** Quando houver erro na aceitação do preço melhor classificado ou quando o licitante declarado vencedor não assinar o contrato, não retirar o instrumento equivalente ou não comprovar a regularização fiscal e trabalhista, nos termos do art. 43, §1º da LC nº 123/2006, serão adotados os procedimentos imediatamente posteriores ao encerramento da etapa de lances.

16.2.A Todos os licitantes remanescentes deverão ser convocados para acompanhar a sessão reaberta.

16.3.A convocação se dará por meio do sistema eletrônico ("chat"), e-mail ou publicação em diário oficial do município, de acordo com a fase do procedimento licitatório.

16.4.A convocação feita por e-mail dar-se-á de acordo com os dados contidos no licitar digital ou da proposta/documentação de habilitação apresentada nos autos pela licitante, sendo responsabilidade do licitante manter seus dados cadastrais atualizados.

### **17. DA ADJUDICAÇÃO E HOMOLOGAÇÃO**

17.1. O objeto da licitação será adjudicado ao licitante declarado vencedor, por ato da Autoridade competente, caso não haja interposição de recurso, ou pela autoridade competente, após a regular decisão dos recursos apresentados.

17.2.Após a fase recursal, constatada a regularidade dos atos praticados, a autoridade competente homologará o procedimento licitatório.

### **18. DA GARANTIA DE EXECUÇÃO CONTRATUAL**

18.1. A garantia de execução para a presente contratação está prevista no Projeto Básico e Minuta do Contrato anexo a este Edital.

**TRABALHANDO A SERVIÇO DO POVO**

### 19. SEGURO DA OBRA OU SERVIÇO

19.1. As disposições relativas ao Seguro da Obra da presente contratação estão previstas no Projeto Básico e Minuta do Contrato anexo a este Edital.

### 20. DO CONTRATO

20.1. Homologado o resultado da licitação, terá o adjudicatário o prazo de 05 (cinco) dias, contados a partir da data de sua convocação, para assinar o Contrato, cujo prazo de validade e vigência encontram-se no Projeto Básico, sob pena de decair do direito à contratação, sem prejuízo das sanções previstas neste Edital.

20.2. Previamente à contratação a Administração realizará consulta ao SICAF para identificar possível suspensão temporária de participação em licitação, no âmbito do órgão ou entidade, proibição de contratar com o Poder Público, bem como ocorrências impeditivas indiretas, observado o disposto no art. 29, da Instrução Normativa nº 3, de 26 de abril de 2018, e nos termos do art. 6º, III, da Lei nº 10.522, de 19 de julho de 2002, consulta prévia ao CADIN.

20.3. Na assinatura do contrato, será exigida a comprovação das condições de habilitação consignadas no edital.

### 21. DO REAJUSTE E REEQUILÍBRIO ECONÔMICO-FINANCEIRO

21.1. As regras acerca do reajuste do valor contratual e reequilíbrio econômico-financeiro estão estabelecidas no Projeto Básico na minuta do contrato, anexo a este edital.

### 22. DO PRAZO DE VIGÊNCIA E DE EXECUÇÃO

22.1. Os prazos relativos à vigência e execução do contrato oriundos deste certame, estão estabelecidos no Projeto Básico e Minuta do contrato, anexo a este edital.

### 23. DA ACEITAÇÃO DO OBJETO E DA FISCALIZAÇÃO

23.1. Os critérios de aceitação do objeto e de fiscalização estão previstos na Minuta do Contrato, anexo a este edital.

### 24. DAS OBRIGAÇÕES DA CONTRATANTE E DA CONTRATADA

24.1. As obrigações da Contratante e da Contratada são as estabelecidas na Minuta do Contrato, anexo a este edital.

### 25. DA SUBCONTRATAÇÃO

25.1. Será admitida a subcontratação do objeto de serviços aludidos, nos moldes abaixo delineados:

**TRABALHANDO A SERVIÇO DO POVO**

25.1.1. A Contratada, na execução do contrato, sem prejuízo das responsabilidades contratuais e legais, poderá subcontratar parte do objeto desta licitação, para todos os itens até o limite máximo de 25% (vinte cinco por cento) do objeto.

25.1.2. A contratada deverá fornecer informações da subcontratada para ciência e possível autorização por parte da fiscalização antes do início da contratação.

25.1.3. O Contratado originário deve submeter à apreciação da Contratante o pedido de prévia anuência para subcontratação, com apresentação do(s) pretendente(s) subcontratado(s) e da respectiva documentação, que deve corresponder a exigida para habilitação nesta licitação;

25.1.4. A Contratada fica responsável pela subcontratação;

25.1.5. A subcontratação de partes do objeto da presente licitação não libera o Contratado de quaisquer responsabilidades legais e contratuais. O Contratado responde perante a Administração pela parte que subcontratou.

25.1.6. A subcontratação depende de autorização prévia por parte do Contratante, com parecer técnico, ao qual cabe avaliar se a subcontratada cumpre os requisitos de qualificação técnica necessários para a execução dos serviços.

25.1.7. A Subcontratante e a Subcontratada deverão celebrar o Contrato de subcontratação, no qual a Contratante comparecerá na condição de interveniente anuente.

25.1.8. O pagamento será efetuado diretamente ao Contratado Originário.

25.2. Será vedada a subcontratação de pessoa física ou jurídica, se aquela ou os dirigentes desta mantiverem vínculo de natureza técnica, comercial, econômica, financeira, trabalhista ou civil com dirigente do órgão ou entidade contratante ou com agente público que desempenhe função na licitação ou atue na fiscalização ou na gestão do contrato, ou se deles forem cônjuge, companheiro ou parente em linha reta, colateral, ou por afinidade, até o terceiro grau.

### 26. DO PAGAMENTO

26.1. As condições acerca da realização dos pagamentos decorrentes da execução do contrato deste certame estão estabelecidos na Minuta do Contrato, anexo a este edital.

### 27. SANÇÕES ADMINISTRATIVAS

27.1. As regras acerca das penalidades são as estabelecidas na Minuta do Contrato, anexo a este edital.

### 28. DAS HIPÓTESES DE EXTINÇÃO DO CONTRATO

**TRABALHANDO A SERVIÇO DO POVO**

**28.1.** As hipóteses relacionadas à extinção do contrato são aquelas previstas na Minuta do Contrato, anexo a este edital.

### **29. DAS DISPOSIÇÕES FINAIS**

**29.1.** A presente licitação não importa necessariamente em contratação, podendo a Administração revogá-la, por razões de interesse público, decorrente de fato superveniente devidamente comprovado, pertinente e suficiente para justificar tal conduta, devendo anulá-la por ilegalidade, de ofício ou por provocação de terceiros, mediante ato escrito e devidamente fundamentado, nos termos do art. 71 e da Lei nº 14.133/2021.

**29.2.** A anulação da Concorrência Eletrônica induz à do contrato.

**29.3.** As licitantes não terão direito à indenização em decorrência da anulação do procedimento licitatório, ressalvado o direito da contratada de boa-fé de ser ressarcido pelos encargos que tiver suportado no cumprimento do contrato.

**29.4.** A licitante é responsável pela fidelidade e legitimidade das informações prestadas e dos documentos apresentados em qualquer fase da licitação. A falsidade de qualquer documento apresentado ou a inverdade das informações nele contidas implicará a imediata desclassificação da proponente que o tiver apresentado, ou, caso tenha sido a vencedora, a rescisão do contrato, sem prejuízo das demais sanções cabíveis.

**29.5.** A participação da licitante neste certame implica a aceitação de todos os termos deste Edital.

**29.6.** Em caso de divergência entre o Projeto Básico e o Edital de Licitação, prevalece o Projeto Básico, exceto se houver manifestação em contrário do Agente de Contratação, devidamente formalizada.

**29.7.** Em caso de divergência entre o Projeto Básico e as Planilhas Orçamentárias, estas devem prevalecer, exceto se houver manifestação em contrário do Agente de Contratação, devidamente formalizada.

**29.8.** Em caso de divergência entre o Sistema e o Edital, prevalece o Edital.

**29.9.** Em caso de comprovação de que o serviço prestado difere em qualquer aspecto do serviço contratado, a Contratante poderá exigir a correção, sem qualquer ônus para si, e ainda deverá ser ressarcida de quaisquer prejuízos que a má prestação do serviço tem lhe causado.

**29.10.** A contratada fica obrigada a manter durante a execução deste instrumento, todas as condições de habilitação e qualificação estipuladas para participação na licitação.

**29.11.** O Agente de Contratação não se responsabilizará por informações que não lhe forem entregues ou que forem apresentadas em desacordo com o edital.

**29.12.** O Agente de Contratação poderá, em qualquer fase desta licitação, solicitar parecer(es) técnico(s) ao quadro de pessoal do Município de Camocim de São Félix/PE, ou ainda, de pessoas físicas ou jurídicas estranhas ao Órgão, visando subsidiar a tomada de decisão no âmbito deste certame.

**29.13.** Os casos omissos neste Edital serão decididos com base na Lei nº 14.133/2021 e demais normas que regem a matéria.

**29.14.** O foro para dirimir questões relativas ao presente Edital será o da Comarca de Camocim de São Félix/PE, com exclusão de qualquer outro.

### **TRABALHANDO A SERVIÇO DO POVO**



## CAMOCIM DE SÃO FÉLIX - GOVERNO MUNICIPAL

**29.15.** O edital completo será disponibilizado para consulta e cópia na internet no endereço <http://bnc.org.br/>, no Portal da Transparência deste Município (<https://transparencia.camocimdesaofelix.pe.gov.br>), podendo ser requisitado através do e-mail: [cpl.camocimsfelix@gmail.com](mailto:cpl.camocimsfelix@gmail.com), e, ainda, poderá ser consultado e/ou retirado na no Departamento de Licitações e Contratações de Camocim de São Félix/PE, localizada na Praça São Félix, n° 20, centro, Camocim de São Félix-PE, no horário das 08h00min às 13h00min. No caso de retirada do Edital e anexos na referida Comissão, a interessada deverá apresentar CD-Rom ou equivalente, a fim de que seja procedida sua transcrição por cópia.

Camocim de São Félix (PE), 06 de setembro de 2024.

**Sérgio Luiz Vieira**  
**Agente de Contratação**

**TRABALHANDO A SERVIÇO DO POVO**



## CAMOCIM DE SÃO FÉLIX - GOVERNO MUNICIPAL

### ANEXO I

#### MODELOS DE DECLARAÇÕES COMPLEMENTARES

AO  
MUNICÍPIO DE CAMOCIM DE SÃO FÉLIX-PE  
REF.: CONCORRÊNCIA ELETRÔNICA Nº \_\_\_\_ 2024 – PMC

A empresa \_\_\_\_\_, inscrita no CNPJ sob o nº \_\_\_\_\_, sediada \_\_\_\_\_, por intermédio do seu representante legal o(a) Sr(a) \_\_\_\_\_, portador(a) da Carteira de Identidade nº \_\_\_\_\_ SDS/\_\_\_\_\_ e CPF nº \_\_\_\_\_, sob as penas da lei e para os fins dispostos neste Edital:

**DECLARA** que cumpriu o disposto no inciso XXXIII do art. 7º da Constituição Federal;

**DECLARA** que cumpriu as exigências de reserva de cargos para pessoa com deficiência e para reabilitado da Previdência Social, previstas em lei e em outras normas específica;

**DECLARA** que não possui, em sua cadeia produtiva, empregados executando trabalho degradante ou forçado, observando o disposto nos incisos III e IV do art. 1º e no inciso III do art. 5º da Constituição Federal, bem como no art. 14, inciso VI da Lei nº 14.133/2021.

**DECLARA** que não há sanções vigentes que legalmente proíbam a participante de licitar e/ou contratar com o contratante.

LOCAL E DATA  
ASSINATURA

\_\_\_\_\_, \_\_\_\_ de \_\_\_\_\_ de 2024.

\_\_\_\_\_  
Nome, Ass. e CNPJ.

**Obs:** Este documento deverá ser emitido em papel que identifique a licitante.

**TRABALHANDO A SERVIÇO DO POVO**

## ANEXO II

### MINUTA DE CONTRATO

Processo Administrativo nº \_\_\_\_/2024.

Concorrência Eletrônica nº \_\_\_\_/2024.

Contrato nº \_\_\_\_/2024.

**TERMO DE CONTRATO DE PRESTAÇÃO DE SERVIÇO QUE ENTRE SI CELEBRAM O MUNICÍPIO DE CAMOCIM DE SÃO FÉLIX-PE E A EMPRESA \_\_\_\_\_ NOS TERMOS DAS CLÁUSULAS E CONDIÇÕES ABAIXO ESTIPULADAS:**

Pelo presente instrumento, que entre si firmam, o **MUNICÍPIO DE CAMOCIM DE SÃO FÉLIX-PE**, pessoa jurídica de direito público interno, com sede na Praça São Félix, nº 20, Centro, CEP 55.665-000, Município de Camocim de São Félix-PE, inscrito no CNPJ sob o nº xx.xxx.xxx/0001-xx, neste ato representado pelo Prefeito Municipal, o Sr. **George do Carmo Bezerra**, brasileiro, casado, residente e domiciliado nesta cidade (Camocim de São Félix/PE), e de outro lado, na qualidade de **CONTRATADA**, a Empresa \_\_\_\_\_, inscrita no CNPJ (MF) sob o Nº \_\_\_\_, com sede \_\_\_\_\_, na cidade de \_\_\_\_, Estado de \_\_\_\_, nesta ato representada por seu sócio - gerente \_\_\_\_, brasileiro, \_\_, \_\_, residente e domiciliado na cidade de \_\_\_\_, Estado de \_\_\_\_, no final subscrito, têm entre si justo e avençado o presente instrumento contratual, de acordo como Processo Licitatório realizado sob a modalidade **CONCORRÊNCIA ELETRÔNICA Nº 0 \_\_/2024** e, ainda, de acordo com a proposta de preços da CONTRATADA, mediante as seguintes cláusulas e condições que mutuamente outorgam, aceitam e se obrigam a fielmente cumprir, por si e seus sucessores, com observância das disposições contidas na Lei Federal n.º 14.133/2021 e demais normas aplicáveis, sujeitando-se às normas dos supramencionados diplomas legais, aplicando-se os preceitos de direito público e, supletivamente, os princípios da teoria geral dos contratos e as disposições de direito privado.

#### **1. CLÁUSULA PRIMEIRA - OBJETO E FUNDAMENTOS DO CONTRATO**

O objeto do presente Contrato é a **CONTRATAÇÃO DE EMPRESA DE ENGENHARIA ESPECIALIZADA PARA PRESTAÇÃO DE SERVIÇOS DE REQUALIFICAÇÃO DA RUA GUILHERMINA DO CARMO, LOCALIZADA NO BAIRRO CENTRO, MUNICÍPIO DE CAMOCIM DE SÃO FÉLIX - PE, CONFORME PROJETO BÁSICO, PLANILHAS E PLANTAS, QUE SEGUEM EM ANEXO AO ESTE EDITAL**, sendo parte integrante do mesmo, independente de transcrição.

**1.1.** Este contrato reger-se-á pela Lei nº 14.133/2021, demais legislações aplicáveis e pela **CONCORRÊNCIA ELETRÔNICA Nº \_\_/2024**, sendo executado sob o regime de empreitada por preço unitário, com critério de julgamento **MENOR VALOR GLOBAL**.

**1.2.** Os Serviços/Obras, objeto deste contrato, deverão ser executados em total observância às normas estabelecidas pela Associação Brasileira de Normas Técnicas - ABNT e às Especificações, Memorial Descritivo e Plantas contidas no Projeto Básico.

**TRABALHANDO A SERVIÇO DO POVO**



### 2. CLÁUSULA SEGUNDA - DOCUMENTOS APLICÁVEIS

2.1. O Integram este contrato, como se aqui estivessem transcritos, os documentos abaixo relacionados, cujo inteiro teor as partes declaram ter pleno conhecimento:

2.1.1. Proposta da CONTRATADA, datada de \_\_\_\_ de \_\_\_\_ de 2024, referente à **CONCORRÊNCIA ELETRÔNICA Nº 0\_\_/2024**, bem como referido Edital, que é recebido como se transcrito aqui fosse;

2.1.2. **Projeto Básico completo, de detalhes e de especificações;**

2.1.3. Demonstrativo do Orçamento estimado em planilhas de quantitativos e custos unitários;

2.1.4. Cronograma Físico – Financeiro;

2.1.5. Composições e Plantas.

2.2. Os documentos referenciados no item anterior e seus sub-itens são considerados suficientes, para em complemento a este contrato, definir sua extensão e intenção e desta forma reger a perfeita e integral execução dos serviços dentro do mais alto nível técnico independentemente de transcrição ou anexação dos mesmos ao contrato.

2.3. Em caso de dúvidas ou divergências entre os documentos acima mencionados à exceção do descrito no **sub-item 2.1.1** e as disposições deste Contrato, prevalecerão sempre o disposto neste último e em caso de divergência entre os citados documentos prevalecerá aquele de emissão mais recente.

2.4. A partir da assinatura do presente contrato, passam a ser aplicáveis todas as correspondências, de reunião, deliberações constantes do Diário de Obra que vierem a ser realizadas e devidamente assinadas por representantes legítimos das partes, sendo pelo MUNICÍPIO, o Secretário de Infraestrutura Urbana e Obras, desde que estritamente condizentes com o objetivo deste contrato e não impliquem em alteração do mesmo.

### 3. CLÁUSULA TERCEIRA – DOS PRAZOS DE VIGÊNCIA E DE EXECUÇÃO

3.1. O prazo de vigência do contrato será de **XXX** (\_\_\_\_\_) dias, contados a partir da sua assinatura, contemplando o prazo para expedição de execução, recebimento provisório e definitivo da obra.

3.2. O prazo para a execução dos serviços será de **XXX** (\_\_\_\_\_), contados a partir do recebimento da Ordem de Serviço emitida pelo Município de Camocim de São Félix/PE, que será expedida em até 30 (trinta) dias da assinatura do contrato, nos moldes do cronograma físico financeiro anexado ao bojo do presente certame, podendo ser prorrogado na forma do art. 111, da Lei Federal 14.133/21, por trata-se de serviço de escopo predefinido.

### 4. CLÁUSULA QUARTA - VALOR DO CONTRATO

4.1. O **VALOR GLOBAL** do presente contrato é de R\$ \_\_\_\_ (\_\_\_\_), inclusos todos os impostos e demais encargos incidentes ou que venham a incidir sobre a execução do objeto deste contrato inclusive os trabalhistas, sócios previdenciários e securitários.

**TRABALHANDO A SERVIÇO DO POVO**

4.2. No valor contratado estão inclusas todas as despesas diretas e indiretas, inclusive os tributos, taxas, custos com embalagens, encargos sociais, trabalhistas e previdenciários, frete, seguro e quaisquer outros custos e despesas que incidam sobre a prestação dos serviços, objeto deste contratado.

### 5. CLÁUSULA QUINTA - MEDIÇÃO E PAGAMENTO

#### 5.1. Medições dos Serviços:

- a. A medição dos serviços será mensal, realizada pela equipe técnica do Município de Camocim de São Félix/PE, mediante emissão de boletins de medição e acompanhado das respectivas Memórias de Cálculo;
- b. Após a emissão do Boletim de Medição e aprovação da Contratante e Contratada, esta emitirá a respectiva Nota Fiscal, que deverá ser atestada pela Fiscalização do CONTRATANTE, onde deverá constar, rigorosamente, as seguintes informações:
  - Modalidade e o número da Licitação;
  - Número do Contrato;
  - Objeto do Contrato;
  - Número do Cadastro Especifico do INSS-CEI;
  - Número da Anotação de Responsabilidade Técnica – ART;
  - Número do Boletim de Medição.
  - Relatório fotográfico contendo, no mínimo, quatro fotos dos serviços executados no período.

#### 5.2. Condições de Pagamento:

- 5.2.1 - O pagamento ocorrerá por prazo não superior a 30 (trinta dias) mediante a apresentação da Nota Fiscal/Fatura, emitida em reais;
- 5.2.2 - Somente poderão ser considerados, para efeito de pagamento, os serviços efetivamente executados pela Contratada e atestado pelo Contratante, através do fiscal do contrato e estar de acordo com o Projeto Básico, demais anexos e com o contrato;
- 5.2.3 - A cada pagamento será verificada a regularidade com o FGTS, INSS, e demais impostos, tributos e encargos devidos;
- 5.2.4- O pagamento da primeira medição fica condicionado à apresentação, pela Contratada da ART/RRT (Anotação ou Relatório de Responsabilidade Técnica) e demais licenças imprescindíveis à execução da obra, excetuando-se aquelas de responsabilidade da Contratante;
- 5.2.5- A nota fiscal com defeitos ou vícios deverá ser retificada, substituída ou complementada, sendo que o prazo de pagamento reiniciará após a regularização, sem quaisquer ônus para o Contratante.
- 5.2.6- Ocorrendo atraso no pagamento, desde que para tanto a contratada não tenha concorrido, de alguma forma, haverá incidência de atualização monetária sobre o valor devido, pela variação acumulada do Índice Geral de Preços de Mercado (IGP-M).
- 5.2.7- Para efeito do Cronograma de Desembolso Máximo, será utilizado o Cronograma Físico-Financeiro com Margem de liquidação e pagamento superior em até 10% previsto por etapa.

### 6. CLÁUSULA SEXTA - CONDIÇÕES DE REAJUSTE

6.1. Na hipótese de a execução dos serviços contratados ultrapassarem o prazo de **12 (doze) meses** da apresentação da proposta, desde de que haja pedido tempestivo da Contratada, e sem que a culpa recaia sobre a CONTRATADA, os preços contratuais poderão ser reajustados, obedecendo ao Índice Nacional da Construção

**TRABALHANDO A SERVIÇO DO POVO**

Civil – INCC de acordo com a coluna compatível com o objeto, fornecido pela Fundação Getúlio Vargas – FGV, conforme fórmula abaixo transcrita:

$R = (I_i - I_0) / I_0 \times V$  onde:

R= Valor da parcela de reajustamento procurado

I<sub>0</sub>= Índice de preço verificado no mês de apresentação da proposta que deu origem ao contrato

I<sub>i</sub>= Índice de preço referente ao aniversário da proposta

V= Valor a preços iniciais da parcela do contrato de obra ou serviço a ser reajustado.

§ 1º. Enquanto não divulgado o índice correspondente do mês de aniversário da proposta, o reajuste será calculado de acordo com o último índice conhecido, cabendo a correção de cálculo quando publicado o índice correto.

§ 2º. O reajustamento será precedido de requerimento formal da contratada, protocolado durante a vigência contratual e respeitada a anualidade. O pedido de reajustamento deverá ser analisado e respondido pelo CONTRATANTE no prazo máximo de 30 (trinta) dias, contados a partir da instrução completa do requerimento pela CONTRATADA.

§ 3º. O direito ao reajustamento poderá ser objeto de renúncia expressa, parcial ou integral, bem como de negociação entre as partes.

§ 4º. Caso o(s) índice(s) estabelecido(s) para reajustamento venha(m) a ser extinto(s) ou de qualquer forma não possa(m) mais ser utilizado(s), será(ão) adotado(s), em substituição, o(s) que vier(em) a ser determinado(s) pela legislação então em vigor.

§ 5º. Na ausência de previsão legal quanto ao índice substituto, as partes elegerão novo índice oficial, para reajustamento do preço do valor remanescente, por meio de termo aditivo

§ 5º. O reajuste será realizado por apostilamento.

### 7. CLÁUSULA SÉTIMA - CLASSIFICAÇÃO ORÇAMENTÁRIA

7.1. Todos os valores financeiros a serem pagos, decorrentes do presente contrato, correrão por conta das seguintes dotações orçamentárias:

02 – PREFEITURA MUNICIPAL

02.09. SECRETARIA DE OBRAS E INFRAESTRUTURA

02.09.01. DEPARTAMENTO DE SERVIÇOS DE OBRAS PÚBLICAS

15. RBANISMO

15.451. INFRAESTRUTURA URBANA

15.451.0150 GESTÃO DE URBANISMO

15.451.0150.1027.0000 CONSTRUÇÃO, AMPLIAÇÃO E/OU REFORMA DE PRAÇAS, PARQUES E JARDINS

4.4.90.51.00. OBRAS E INSTALAÇÕES

### 8. CLÁUSULA OITAVA – DA GARANTIA CONTRATUAL

8.1. A CONTRATADA, para execução dos serviços objeto desta licitação, prestará no ato da assinatura do contrato, em favor da CONTRATANTE, garantia fixada em **5% (cinco por cento) do valor do contrato**, nos

**TRABALHANDO A SERVIÇO DO POVO**

termos do artigo 98 da Lei nº 14.133/2021, podendo a CONTRATADA optar por uma das modalidades de garantia previstas no art. 96, § 1º, do diploma legal citado.

§ 1º. O valor da garantia a ser prestada corresponde à R\$ XXXXXX (XXXXXXXXXXXXXXXXXX).

§ 2º. O recebimento provisório ou definitivo não excluirá a responsabilidade civil pela solidez e pela segurança da obra ou serviço nem a responsabilidade ético-profissional pela perfeita execução do contrato, nos limites estabelecidos pela lei ou pelo contrato. (Art. 140, § 2º, da Lei nº 14.133/2021).

§ 3º. O contratado será obrigado a reparar, corrigir, remover, reconstruir ou substituir, a suas expensas, no total ou em parte, o objeto do contrato em que se verificarem vícios, defeitos ou incorreções resultantes de sua execução ou de materiais nela empregados. (Art. 119, da Lei nº 14.133/2021).

§ 4º. Caso utilizada a modalidade de seguro-garantia, a apólice deverá ter validade durante a execução do contrato e por \_\_\_\_\_ dias após o término da vigência contratual, e permanecerá em vigor mesmo que o contratado não pague o prêmio nas datas convencionadas.

§ 5º. A apólice do seguro garantia deverá acompanhar as modificações referentes à vigência do contrato principal mediante a emissão do respectivo endosso pela seguradora.

§ 6º. Caso utilizada outra modalidade de garantia, somente será liberada ou restituída após a fiel execução do contrato ou após a sua extinção por culpa exclusiva da Administração e, quando em dinheiro, será atualizada monetariamente.

§ 7º. Na hipótese de suspensão do contrato por ordem ou inadimplemento da Administração, o contratado ficará desobrigado de renovar a garantia ou de endossar a apólice de seguro até a ordem de reinício da execução ou o adimplemento pela Administração.

§ 8º. A garantia assegurará, qualquer que seja a modalidade escolhida, o pagamento de:

- a) prejuízos advindos do não cumprimento do objeto do contrato e do não adimplemento das demais obrigações nele previstas.
- b) multas moratórias e punitivas aplicadas pelo Contratante ao Contratado. e
- c) obrigações trabalhistas e previdenciárias de qualquer natureza e para com o FGTS, não adimplidas pelo contratado, quando couber.

§ 9º. A modalidade seguro-garantia somente será aceita se contemplar todos os eventos indicados no item anterior, observada a legislação que rege a matéria.

§ 10. A garantia em dinheiro deverá ser efetuada em favor do Contratante, em conta específica na Caixa Econômica Federal, com correção monetária.

§ 11. A modalidade seguro-garantia somente será aceita se contemplar todos os eventos indicados no item anterior, observada a legislação que rege a matéria.

§ 12. A garantia em dinheiro deverá ser efetuada em favor do Contratante, em conta específica na Caixa Econômica Federal, com correção monetária.

**TRABALHANDO A SERVIÇO DO POVO**

§ 13. Caso a garantia seja mediante títulos da dívida pública, estes devem ter sido emitidos sob a forma escritural, mediante registro em sistema centralizado de liquidação e de custódia autorizado pelo Banco Central do Brasil, e avaliados pelos seus valores econômicos, conforme definido pelo Ministério da Economia.

§ 14. No caso de garantia na modalidade de fiança bancária, deverá ser emitida por banco ou instituição financeira devidamente autorizada a operar no País pelo Banco Central do Brasil, e deverá constar expressa renúncia do fiador aos benefícios do artigo 827 do Código Civil.

§ 15. No caso de alteração do valor do contrato, ou prorrogação de sua vigência, a garantia deverá ser ajustada à nova situação ou renovada, seguindo os mesmos parâmetros utilizados quando da contratação.

§ 16. Se o valor da garantia for utilizado total ou parcialmente em pagamento de qualquer obrigação, o Contratado obriga-se a fazer a respectiva reposição no prazo máximo de ..... (.....) dias úteis, contados da data em que for notificada.

§ 17. O Contratante executará a garantia na forma prevista na legislação que rege a matéria.

§ 18. Caso a garantia seja mediante títulos da dívida pública, estes devem ter sido emitidos sob a forma escritural, mediante registro em sistema centralizado de liquidação e de custódia autorizado pelo Banco Central do Brasil, e avaliados pelos seus valores econômicos, conforme definido pelo Ministério da Economia.

§ 19. No caso de garantia na modalidade de fiança bancária, deverá ser emitida por banco ou instituição financeira devidamente autorizada a operar no País pelo Banco Central do Brasil, e deverá constar expressa renúncia do fiador aos benefícios do artigo 827 do Código Civil.

§ 20. No caso de alteração do valor do contrato, ou prorrogação de sua vigência, a garantia deverá ser ajustada à nova situação ou renovada, seguindo os mesmos parâmetros utilizados quando da contratação.

§ 21. Se o valor da garantia for utilizado total ou parcialmente em pagamento de qualquer obrigação, o Contratado obriga-se a fazer a respectiva reposição no prazo máximo de ..... (.....) dias úteis, contados da data em que for notificada.

§ 22. O Contratante executará a garantia na forma prevista na legislação que rege a matéria.

§ 23. Será considerada extinta a garantia com a devolução da apólice, carta fiança ou autorização para o levantamento de importâncias depositadas em dinheiro a título de garantia, acompanhada de declaração do Contratante, mediante termo circunstanciado, de que o Contratado cumpriu todas as cláusulas do contrato.

§ 24. O garantidor não é parte para figurar em processo administrativo instaurado pelo contratante com o objetivo de apurar prejuízos e/ou aplicar sanções ao Contratado.

### 9. CLÁUSULA NONA - RECEBIMENTO/ACEITAÇÃO DO OBJETO

9.1. Os serviços serão recebidos conforme a seguir:

- a) **Provisoriamente:** serão recebidos os serviços pelo CONTRATANTE, em até 30 (trinta) dias, contados da data do recebimento da comunicação por escrito da CONTRATADA, informando da conclusão. Para

**TRABALHANDO A SERVIÇO DO POVO**

este recebimento será verificado o atendimento das especificações, quantidades, qualidade dos serviços, cumprimento dos prazos, preços e outros dados pertinentes e, encontrada alguma irregularidade, será fixado prazo para sua correção;

- b) **Definitivamente:** após o recebimento provisório, será verificada a integridade da obra e realizados testes de aceitação dos serviços, bem como, o cumprimento de todas as exigências contratuais. Em sendo aprovados, será efetivado o recebimento definitivo, por técnico/gestor designado pelo CONTRATANTE, em até 60 (sessenta) dias, contados do aceite provisório.

**9.2.** Durante o período de aceite provisório/definitivo, a CONTRATADA terá sob sua responsabilidade o perfeito funcionamento do objeto contratual, assumindo inteira responsabilidade civil, penal e administrativa, por quaisquer danos e/ou prejuízos materiais ou pessoais causados a Administração Pública ou a terceiros, bem como deverá reparar prontamente sob suas expensas qualquer falha construtiva ou de funcionamento verificada;

**9.3.** Na hipótese de os serviços apresentarem irregularidades não sanadas, não será dado o recebimento e será reduzido a termo o fato e encaminhado à autoridade competente, para procedimentos inerentes à aplicação das penalidades.

**9.4.** Enquanto a obra não for recebida definitivamente, os pagamentos e eventuais saldos ficarão suspensos.

**9.5.** Sendo finalizada a obra e recebida definitivamente, a administração poderá fornecer atestado de capacidade técnica à licitante executora da obra, porém o Contratado fica responsável pela obra, pelo prazo de 05 (cinco) anos.

### **10. CLÁUSULA DÉCIMA - OBRIGAÇÕES DO MUNICÍPIO/CONTRATANTE**

10.1. Caberá à Contratante:

- I - Efetuar a gestão do contrato, determinando o serviço a ser executado e exercendo o efetivo acompanhamento de sua execução;
- II - Solicitar a execução dos serviços, definindo claramente os requisitos técnicos, administrativos e financeiros relativos ao serviço objeto da contratação;
- III - Homologar os serviços prestados, de acordo com os requisitos preestabelecidos na solicitação feita, atestando as respectivas faturas;
- IV - Fornecer à CONTRATADA os elementos básicos, especificações e instruções complementares, suficientes e necessários à respectiva execução;
- V - Fiscalizar a execução dos serviços por um representante da CONTRATANTE, determinando o que for necessário para regularizar as faltas ou defeitos observados, submetendo à autoridade competente o que ultrapassar a sua competência, em tempo hábil, para adoção das medidas convenientes;
- VI - Efetuar o pagamento dos serviços nos prazos estabelecidos no cronograma físico - financeiro, mediante a apresentação dos documentos hábeis para prática de tal ato;
- VII - Caberá à CONTRATANTE emitir a Ordem de Serviço à CONTRATADA para execução das obras e serviços de engenharia indicados na licitação;

### **TRABALHANDO A SERVIÇO DO POVO**



- VIII - Aceitar, para fins de pagamento, os serviços bem executados e rejeitar os serviços que não estejam de acordo com o projeto, exigindo da CONTRATADA a substituição, reparo ou refazimento daquilo que for rejeitado;
- IX - Conferir e atestar a exatidão das faturas correspondentes às medições de serviços executados, encaminhando-as para pagamento;
- X - Determinar o afastamento do pessoal da CONTRATADA, mobilizado para a execução dos serviços, em caso de conduta imprópria, de acordo com os critérios definidos em Lei.
- XI - Analisar e aprovar a programação de atividades elaborada pela CONTRATADA;
- XII - Dirimir as dúvidas da CONTRATADA que porventura surjam durante a execução dos serviços, com relação a qualquer aspecto ligado ao objeto do Contrato.

### **11. CLÁUSULA DÉCIMA PRIMEIRA - OBRIGAÇÕES DA CONTRATADA**

11.1.1. Independente do que está definido no Projeto Básico caberá ainda a Contratada a realização das seguintes atividades:

- I - A Contratada deverá apresentar, no prazo de até 03 (três) dias úteis, os cronogramas e prazos para atendimento da Secretaria de Infraestrutura, conforme os serviços definidos na "Ordem de Serviço – OS" e no Projeto Básico;
- II - As etapas constantes no cronograma físico-financeiro, apresentado pela CONTRATADA, devem ser elaboradas conforme o modelo disponibilizado na planilha orçamentária e em consonância com a ordem de serviço;
- III - Submeter à aprovação da Prefeitura, o(s) nome(s) e o(s) dado(s) demonstrativo(s) da respectiva capacidade técnica do responsável técnico, conforme exigências da própria Prefeitura, que, porventura, venha a substituir o profissional originalmente indicado;
- IV - Submeter à FISCALIZAÇÃO, sempre que solicitado, as amostras de todos os materiais a serem empregados nos serviços, antes de sua execução;
- V - Os ensaios, testes e demais provas exigidas por Normas técnicas oficiais para a boa execução dos serviços, controle e qualidade dos insumos e partes dos serviços, serão encargos da Contratada, sem ônus adicional à PREFEITURA;
- VI - A contratada deverá entregar à contratante a relação de todos os representantes ou prepostos que terão qualquer tipo de vinculação com os serviços contratados, objetivando manter a qualidade técnica dos serviços a serem executados;
- VII - A contratada deverá elaborar relatório fotográfico durante toda a execução dos serviços;
- VIII - A contratada deverá responsabilizar-se pela perfeita execução e completo acabamento dos serviços contratados, obrigando-se a prestar assistência técnica e administrativa necessária para assegurar o andamento conveniente dos trabalhos;
- IX - A contratada deverá manter, durante toda a execução dos serviços, em compatibilidade com as obrigações a serem assumidas, todas as condições de habilitação e qualificação exigidas no edital de licitação e seus anexos;

### **TRABALHANDO A SERVIÇO DO POVO**



X - Correrão, exclusivamente por conta da empresa contratada, todas as despesas com relação à manutenção e administração dos serviços, sendo responsável em relação aos seus empregados por todas as despesas decorrentes dos serviços, tais como: salários, seguros de acidentes, taxas, impostos e contribuições, indenizações, vales-refeições, vales-transportes e outras obrigações que porventura venham a ser criadas e exigidas pelo Governo;

XI - Responder pelos danos causados diretamente à PREFEITURA ou a terceiros, decorrentes de sua culpa ou dolo, quando da execução dos serviços;

XII - Assumir inteira e total responsabilidade pela execução dos serviços;

XIII - No caso de falhas, erros, discrepâncias ou omissões, bem, ainda, transgressões às Normas Técnicas, regulamentos ou posturas, caberá à licitante vencedora, formular imediata comunicação escrita à PREFEITURA de forma a evitar empecilhos ao perfeito desenvolvimento dos serviços;

XIV - Providenciar, por conta própria, toda a sinalização necessária à execução dos serviços no sentido de evitar qualquer tipo de acidente;

XV - Permitir, aos técnicos da PREFEITURA, acesso às suas instalações e a todos os locais onde estiverem sendo estocados materiais relacionados com os serviços;

XVI - Comunicar à PREFEITURA, por escrito, qualquer anormalidade de caráter urgente e prestar os esclarecimentos que julgar necessários;

XVII - Responsabilizar-se pelas despesas decorrentes da rejeição de equipamentos, materiais e serviços pela FISCALIZAÇÃO e pelos atrasos acarretados por essa rejeição;

XVIII - A contratada, antes do início de qualquer atividade relacionada com os serviços, deverá ter obrigatoriamente o conhecimento total e perfeito da planilha contratada, das especificações técnicas consignadas no Projeto Básico, do estabelecimento nas normas técnicas pertinentes, assim como das condições do local onde serão executados os serviços;

XIX - Realizar as intervenções necessárias dentro dos prazos e requisitos previstos no Plano de Ação proposto pela Secretaria de Infraestrutura;

XX - Utilizar obrigatoriamente Livro de Ocorrências;

XXI - Responsabilizar-se pela logística, tanto de equipes, veículos e materiais, de forma a realizar os serviços dentro dos prazos pactuados;

XXII - Responsabilizar-se pelo confinamento e descarte dos resíduos retirados, transporte e disposição final em área a ser definida pela Fiscalização, sem danos ao meio ambiente, na forma prevista na legislação ambiental vigente;

XXIII - Adotar de todas as medidas de segurança, em consonância com a Norma Regulamentadora nº 18 que trata das Condições e Meio Ambiente de Trabalho na Indústria da Construção, publicada através da Portaria GM nº 3.214 de 08 de junho de 1978 e posteriores alterações e atualizações publicadas através da Portaria DSST nº 02 de 20 de maio de 1992, das Portarias SSST nº 04 de 04 de julho de 1995, nº 07 de 03 de março de 1997, nº 12 de 06 de maio de 1997, nº 20 de 17 de abril de 1998 e nº 63 de 28 de dezembro de 1998, das Portarias SIT nº 30 de 13 de dezembro de 2000 e de 20 de dezembro de 2001, nº 13 de 09 de julho de 2002, nº 114 de 17 de janeiro de 2005, nº 157 de 10 de abril de 2007, nº 15 de 03 de julho de 2007, nº 40 de 07 de março de 2008 e nº 201 de 21 de janeiro de 2011 e nº 644, de 09 de maio de 2013 bem

### **TRABALHANDO A SERVIÇO DO POVO**

como com as demais legislações vigentes sobre segurança, medicina e higiene do trabalho, bem como com as demais legislações vigentes sobre segurança, medicina e higiene do trabalho;

XXIV - Manter sistema de comunicação via celular e e-mail atualizados, permitindo assim maior agilidade nos atendimentos de urgência e Fiscalização;

XXV - Toda mão-de-obra da Contratada deverá se apresentar uniformizada e aparelhada. Deverá ser fornecido pela Contratada EPI (Equipamento de Proteção Individual) e EPC para cada operário, observadas as Normas do Ministério do Trabalho;

XXVI - Deverão ser feitos exames de saúde e utilizados os EPI e EPC, com o devido treinamento de uso dos equipamentos individuais de segurança do trabalho e das operações a serem realizadas;

XXVII - A Contratada se sujeitará, sem quaisquer restrições, aos cronogramas e prazos de atendimento pré-estabelecidos pela Secretaria de Infraestrutura e conforme os serviços definidos na "Ordem de Serviço – OS".

### **12. CLÁUSULA DÉCIMA SEGUNDA – DA SUBCONTATAÇÃO**

**12.1.** Será admitida a subcontratação do objeto de serviços aludidos, nos moldes abaixo delineados:

**12.2.** A Contratada, na execução do contrato, sem prejuízo das responsabilidades contratuais e legais, poderá subcontratar parte do objeto desta licitação, para todos os itens até o limite máximo de 25% (vinte cinco por cento) do objeto.

**12.3.** A contratada deverá fornecer informações da subcontratada para ciência e possível autorização por parte da fiscalização antes do início da contratação.

**12.4.** O Contratado originário deve submeter à apreciação da Contratante o pedido de prévia anuência para subcontratação, com apresentação do(s) pretendente(s) subcontratado(s) e da respectiva documentação, que deve corresponder a exigida para habilitação nesta licitação;

**12.5.** A Contratada fica responsável pela subcontratação;

**12.6.** A subcontratação de partes do objeto da presente licitação não libera o Contratado de quaisquer responsabilidades legais e contratuais. O Contratado responde perante a Administração pela parte que subcontratou.

**12.7.** A subcontratação depende de autorização prévia por parte do Contratante, com parecer técnico, ao qual cabe avaliar se a subcontratada cumpre os requisitos de qualificação técnica necessários para a execução dos serviços.

**12.8.** A Subcontratante e a Subcontratada deverão celebrar o Contrato de subcontratação, no qual a Contratante comparecerá na condição de interveniente anuente.

**12.9.** O pagamento será efetuado diretamente ao Contratado Originário.

**12.10.** Será vedada a subcontratação de pessoa física ou jurídica, se aquela ou os dirigentes desta mantiverem vínculo de natureza técnica, comercial, econômica, financeira, trabalhista ou civil com dirigente do órgão ou entidade contratante ou com agente público que desempenhe função na licitação ou atue na fiscalização ou na gestão do contrato, ou se deles forem cônjuge, companheiro ou parente em linha reta, colateral, ou por afinidade, até o terceiro grau.

### **TRABALHANDO A SERVIÇO DO POVO**

### 13. CLÁUSULA DÉCIMA TERCEIRA - SANÇÕES ADMINISTRATIVAS

13.1. Comete infração administrativa, nos termos da Lei nº 14.133, de 2021, o licitante/contratado que:

- I. Der causa à inexecução parcial do contrato;
- II. Der causa à inexecução parcial do contrato que cause grave dano à Administração ou ao funcionamento dos serviços públicos ou ao interesse coletivo;
- III. Der causa à inexecução total do contrato;
- IV. Deixar de entregar a documentação exigida no certame;
- V. Não manter a proposta, salvo em decorrência de fato superveniente devidamente justificado;
- VI. Não celebrar o contrato ou não entregar a documentação exigida para a contratação, quando convocado dentro do prazo de validade de sua proposta;
- VII. Ensejar o retardamento da execução ou da entrega do objeto da licitação sem motivo justificado;
- VIII. Apresentar declaração ou documentação falsa exigida ou prestar declaração falsa durante a licitação ou a execução do contrato;
- IX. Fraudar a licitação ou praticar ato fraudulento na execução do contrato;
- X. Comportar-se de modo inidôneo ou cometer fraude de qualquer natureza;
- XI. Praticar atos ilícitos com vistas a frustrar os objetivos da licitação;
- XII. Praticar atos lesivos previstos no art. 5º da Lei nº 12.846, de 1º de agosto de 2013.

13.2 Serão aplicadas ao responsável pelas infrações administrativas acima descritas as seguintes sanções:

13.2.1 Advertência, quando o Contratado der causa à inexecução parcial do contrato, sempre que não se justificar a imposição de penalidade mais grave (art. 156, §2º, da Lei);

13.2.2 Impedimento de licitar e contratar, no âmbito da Administração Pública direta e indireta da União, pelo prazo máximo de 3 (três) anos, quando praticadas as condutas descritas nos incisos II a VII acima, sempre que não se justificar a imposição de penalidade mais grave (art. 156, §4º, da Lei);

13.2.3 Declaração de inidoneidade para licitar e contratar, quando praticadas as condutas descritas nos incisos VIII a XII, bem como nas descritas nos demais incisos que justifiquem a imposição de penalidade mais grave, ficando o responsável impedido de licitar ou contratar no âmbito da Administração Pública direta e indireta de todos os entes federativos, pelo prazo mínimo de 3 (três) anos e máximo de 6 (seis) anos (art. 156, §5º, da Lei)

13.2.4 Multa:

13.2.4.1 Compensatória, para as infrações descritas nos incisos VIII a XI acima, de 1% a 5% do valor do contrato.

13.2.4.2 Compensatória, para a inexecução total do contrato prevista no inciso III acima, a multa será de 1% a 30% do valor do contrato.

13.2.4.3 Para infração descrita no inciso II acima, a multa será de 1% a 20% do valor do contrato.

13.2.4.4 Para infrações descritas nos incisos IV a VII, a multa será de 1% a 10% do valor do contrato.

13.2.4.5 Moratória de 0,1% (zero virgula um por cento) por dia de atraso injustificado sobre o valor da parcela inadimplida, até o limite de 90 (noventa) dias;

13.2.4.6 Moratória de 0,1% (zero virgula um por cento) por dia de atraso injustificado sobre o valor total do contrato, até o máximo de 10% (dez por cento) pela inobservância do prazo fixado para apresentação, suplementação ou reposição da garantia.

**TRABALHANDO A SERVIÇO DO POVO**

13.3 O atraso superior a 90 (noventa) dias autoriza o Contratante a promover a rescisão do contrato por descumprimento ou cumprimento irregular de suas cláusulas, conforme dispõe o inciso I do art. 137 da Lei n. 14.133, de 2021.

13.4 A aplicação das sanções previstas no contrato não exclui, em hipótese alguma, a obrigação de reparação integral do dano causado à Contratante (art. 156, §9º, da Lei nº 14.133/2021).

13.5 Todas as sanções previstas no Contrato poderão ser aplicadas cumulativamente com a multa (art. 156, §7º, da Lei nº 14.133/2021).

13.6 Antes da aplicação da multa será facultada a defesa do interessado no prazo de 15 (quinze) dias úteis, contado da data de sua intimação (art. 157, da Lei nº 14.133/2021).

13.7 Se a multa aplicada e as indenizações cabíveis forem superiores ao valor do pagamento eventualmente devido pelo Contratante ao Contratado, além da perda desse valor, a diferença será descontada da garantia prestada ou será cobrada judicialmente (art. 156, §8º, da Lei nº 14.133/2021).

13.8 Previamente ao encaminhamento à cobrança judicial, a multa poderá ser recolhida administrativamente no prazo máximo de 15 (quinze) dias, a contar da data do recebimento da comunicação enviada pela autoridade competente.

13.9 A aplicação das sanções realizar-se-á em processo administrativo que assegure o contraditório e a ampla defesa ao Contratado, observando-se o procedimento previsto no caput e parágrafos do art. 158 da Lei nº 14.133, de 2021, para as penalidades de impedimento de licitar e contratar e de declaração de inidoneidade para licitar ou contratar.

13.10 Na aplicação das sanções serão considerados (art. 156, §1º, da Lei nº 14.133/2021):

13.10.1 A natureza e a gravidade da infração cometida;

13.10.2 As peculiaridades do caso concreto;

13.10.3 As circunstâncias agravantes ou atenuantes;

13.10.4 Os danos que dela provierem para o Contratante;

13.10.5 A implantação ou o aperfeiçoamento de programa de integridade, conforme normas e orientações dos órgãos de controle.

13.11 Os atos previstos como infrações administrativas na Lei nº 14.133, de 2021, ou em outras leis de licitações e contratos da Administração Pública que também sejam tipificados como atos lesivos na Lei nº 12.846, de 2013, serão apurados e julgados conjuntamente, nos mesmos autos, observados o rito procedimental e autoridade competente definidos na referida Lei (art. 159 da Lei nº 14.133/2021).

13.12 A personalidade jurídica do Contratado poderá ser desconsiderada sempre que utilizada com abuso do direito para facilitar, encobrir ou dissimular a prática dos atos ilícitos previstos no Contrato ou para provocar confusão patrimonial, e, nesse caso, todos os efeitos das sanções aplicadas à pessoa jurídica serão estendidos aos seus administradores e sócios com poderes de administração, à pessoa jurídica sucessora ou à empresa do mesmo ramo com relação de coligação ou controle, de fato ou de direito, com o Contratado, observados, em todos os casos, o contraditório, a ampla defesa e a obrigatoriedade de análise jurídica prévia (art. 160 da Lei nº 14.133/2021).

13.13 O Contratante deverá, no prazo máximo 15 (quinze) dias úteis, contado da data de aplicação da sanção, informar e manter atualizados os dados relativos às sanções por ela aplicadas, para fins de publicidade no Cadastro Nacional de Empresas Inidôneas e Suspensas (Ceis) e no Cadastro Nacional de Empresas Punidas (Cnep), instituídos no âmbito do Poder Executivo Federal (Art. 161 da Lei nº 14.133/2021).

13.14 As sanções de impedimento de licitar e contratar e declaração de inidoneidade para licitar ou contratar são passíveis de reabilitação na forma do art. 163 da Lei nº 14.133/21.

#### **14. CLÁUSULA DÉCIMA QUARTA - DAS HIPÓTESES DE EXTINÇÃO DO CONTRATO**

14.1. A extinção do presente contrato poderá ocorrer nas hipóteses e condições previstas nos artigos 137, 138 e 139 da Lei nº 14.133/2021, sem prejuízo da aplicação das sanções previstas no presente contrato.

14.2 Os casos de extinção contratual serão formalmente motivados, assegurando-se à CONTRATADA o direito à prévia e ampla defesa.

14.3 O termo de extinção, sempre que possível, será precedido:

14.3.1 Balanço dos eventos contratuais já cumpridos ou parcialmente cumpridos;

14.3.2 Relação dos pagamentos já efetuados e ainda devidos;

14.3.3 Indenizações e multas.

14.4 A extinção do contrato não configura óbice para o reconhecimento do desequilíbrio econômico-financeiro, hipótese em que será concedida indenização por meio de termo indenizatório (art. 131, caput, da Lei n.º 14.133, de 2021).

14.5 O não pagamento dos salários e das verbas trabalhistas, e o não recolhimento das contribuições sociais, previdenciárias e para com o FGTS poderá dar ensejo à extinção do contrato por ato unilateral e escrito do contratante e à aplicação das penalidades cabíveis.

14.6 O contratante poderá conceder prazo para que o contratado regularize suas obrigações trabalhistas ou suas condições de habilitação, sob pena de extinção contratual, quando não identificar má-fé ou a incapacidade de correção.

14.7 Quando da extinção, o fiscal administrativo deverá verificar o pagamento pelo contratado das verbas rescisórias ou os documentos que comprovem que os empregados serão realocados em outra atividade de prestação de serviços, sem que ocorra a interrupção do contrato de trabalho.

14.8 Até que o contratado comprove o disposto no item anterior, o contratante reterá:

14.8.1 A garantia contratual - prestada com cobertura para os casos de descumprimento das obrigações de natureza trabalhista e previdenciária, incluídas as verbas rescisórias -, a qual será executada para reembolso dos prejuízos sofridos pela Administração, nos termos da legislação que rege a matéria (art. 121, § 3º, I, e art. 139, III, b, da Lei n.º 14.133/2021);

14.8.2 Os valores das Notas fiscais ou Faturas correspondentes em valor proporcional ao inadimplemento, até que a situação seja regularizada.

14.9 Na hipótese do subitem anterior, não havendo quitação das obrigações por parte do contratado no prazo de 15 (quinze) dias, o contratante poderá efetuar o pagamento das obrigações diretamente aos empregados que tenham participado da execução dos serviços objeto do contrato, deduzindo o respectivo valor do pagamento devido ao contratado (art. 121, §3º, inciso II, da Lei n.º 14.133/2021).

14.10 O contratante poderá ainda:

14.10.1 Nos casos de obrigação de pagamento de multa pelo contratado, reter a garantia prestada a ser executada (art. 139, III, "c", da Lei n.º 14.133/2021), conforme legislação que rege a matéria;

14.10.2 Nos casos em que houver necessidade de ressarcimento de prejuízos causados à Administração, nos termos do inciso IV do art. 139 da Lei n.º 14.133, de 2021, reter os eventuais créditos existentes em favor do contratado decorrentes do contrato.

14.11 O contrato poderá ser extinto caso se constate que o contratado mantém vínculo de natureza técnica, comercial, econômica, financeira, trabalhista ou civil com dirigente do órgão ou entidade contratante ou com agente público que tenha desempenhado função na licitação ou atue na fiscalização ou na gestão do contrato, ou que deles seja cônjuge, companheiro ou parente em linha reta, colateral ou por afinidade, até o terceiro grau (art. 14, inciso IV, da Lei n.º 14.133, de 2021).

### **15. CLÁUSULA DÉCIMA QUINTA – ALTERAÇÕES CONTRATUAIS**

15.1. Eventuais alterações contratuais reger-se-ão pela disciplina do art. 124 da Lei n.º 14.133, de 2021.

15.2. A CONTRATADA é obrigada a aceitar, nas mesmas condições contratuais, os acréscimos ou supressões que se fizerem necessários, até o limite de 25% (vinte e cinco por cento) ou 50% (cinquenta por cento, conforme o caso, do valor inicial atualizado do contrato, nos termos do art. 125 da Lei n.º 14.333, de 2021.

15.3. As supressões resultantes de acordo celebrado entre as partes contratantes poderão exceder o limite de 25% (vinte e cinco por cento) do valor inicial atualizado do termo de contrato.

15.4. Registros que não caracterizam alteração do contrato podem ser realizados por simples apostila, dispensada a celebração de termo aditivo, na forma do art. 136 da Lei n.º 14.133, de 2021.

## **TRABALHANDO A SERVIÇO DO POVO**



### **16. CLÁUSULA DÉCIMA SEXTA – DA RESPONSABILIDADE CIVIL**

**16.1.** A contratada responderá por perdas e danos que vier a sofrer o contratante, ou terceiros, em razão de ação ou omissão, dolosa ou culposa, da contratada ou de seus prepostos, independentemente de outras cominações contratuais ou legais a que estiver sujeita; não excluindo, ou reduzindo esta responsabilidade, a fiscalização ou o acompanhamento pelo contratante, conforme estabelece o art. 120 da Lei Federal nº 14.133/2021.

### **17. CLÁUSULA DÉCIMA SÉTIMA – DOS AGENTES DA GESTÃO E FISCALIZAÇÃO**

17.1 Nos termos do art. 117 da lei federal 14.133/2021, será (ão) designado (s) o (s) Fiscal (is) para acompanhar a fiscalização e execução dos serviços, anotando em registro próprio todas as ocorrências relacionadas com a execução e determinando o que for necessário à regularização de falhas ou defeitos observados, e se os procedimentos se desenvolvem de acordo com a legislação pertinente.

17.1.1 A fiscalização de que trata este item não exclui nem reduz a responsabilidade da CONTRATADA, inclusive perante terceiros, por qualquer irregularidade, ainda que resultante de imperfeições técnicas ou vícios redibitórios, e, na ocorrência desta, não implica em corresponsabilidade da Administração ou de seus agentes e prepostos, de conformidade com o art. 120 a Lei nº 14.133/2021.

17.1.2 A Prefeitura indicará membro da sua equipe para atuar como Fiscal da Operação, este preposto terá como principal atividade, em conjunto com a Contratada e respeitando-se os limites deste edital e seus anexos, o acompanhamento e fiscalização dos processos operacionais.

17.1.3 Para a Gestão do Contrato, que terá o papel de interlocutor entre a Prefeitura e a Contratada, cabe fiscalizar, ajustar, aprovar, corrigir, autorizar, aplicar penalidades quando necessárias e todas as demais deliberações necessárias para a gestão efetiva do contrato.

17.1.4 A função de gestão e fiscalização do contrato recairá sobre servidores da Contratante.

17.1.5 O Fiscal do Contrato agirá de forma ativa e preventiva, observando o cumprimento, pela Contratada, de todas as regras previstas contratualmente, além de buscar os resultados esperados do pacto com redução efetiva das inconsistências nos procedimentos de sua execução e, ainda, registrar todas as ocorrências relacionadas com a execução do contrato e encaminhar informações ao gestor do contrato.

17.1.6 O Gestor do Contrato irá controlar o processo referente ao contrato, zelando para que constem todos os documentos relativos à contratação, tais como: edital, projeto básico, termos de contrato, nota de empenho, portarias de nomeação/alteração de fiscal do contrato sempre que ocorrerem, termos aditivos, termos de apostilamento, empenhos, documentos fiscais, liquidações, obrigatoriedade de retenção na fonte dos tributos, entre outros.

17.1.7 A Contratante designará como Gestor de Contrato o servidor a seguir identificado:

**TRABALHANDO A SERVIÇO DO POVO**



- NOME: xxxxxx
- MATRÍCULA: xxxx
- FUNÇÃO: xxxxxx

17.1.8 A Contratante designará como Fiscais de Contrato os servidores a seguir identificado:

- NOME: Aerton Magno Nepomuceno
- FUNÇÃO: Consultor Técnico

### **18. CLÁUSULA DÉCIMA OITAVA – DAS DESPESAS DO CONTRATO**

**18.1.** Constituirá encargo exclusivo da contratada o pagamento de tributos, tarifas e despesas decorrentes da execução do objeto deste Contrato.

**Parágrafo Único:** Serão da contratada todas as despesas decorrentes de encargos trabalhistas, previdenciários, fiscais e comerciais, decorrentes da execução do Contrato, conforme preconizado no art. 121, da Lei Federal nº 14.133/2021.

### **19. CLÁUSULA DÉCIMA NONA – DOS CASOS OMISSOS**

**19.1.** Os casos omissos serão decididos pela CONTRATANTE, segundo as disposições contidas na Lei nº 14.133/2021 e demais normas aplicáveis e, subsidiariamente, segundo as disposições contidas na Lei nº 8.078, de 1990 – Código de Defesa do Consumidor – e normas e princípios gerais dos contratos.

### **20. CLÁUSULA VIGÉSIMA – DAS TOLERÂNCIAS**

**20.1.** Quaisquer tolerâncias entre as partes, observando-se a razoabilidade e o interesse público, não importarão em novação de qualquer uma das cláusulas ou condições estatuídas neste contrato, as quais permanecerão íntegras.

### **21. CLÁUSULA VIGÉSIMA PRIMEIRA – DA PUBLICAÇÃO**

**21.1.** Incumbirá à CONTRATANTE providenciar a publicação do extrato deste instrumento.

### **22. CLÁUSULA VIGÉSIMA SEGUNDA – DISPOSIÇÕES GERAIS**

**22.1.** A documentação técnica referente à obra deverá ser entregue pela CONTRATADA na sede da Prefeitura de Camocim de São Félix/PE.

**22.2.** O CONTRATADO poderá participar das reuniões sobre o andamento da obra, através de um único representante devidamente credenciado.

**22.3.** A permissividade de subcontratação de serviços acessórios dependerá da prévia autorização expressa do MUNICÍPIO.



## CAMOCIM DE SÃO FÉLIX - GOVERNO MUNICIPAL

### 23. CLÁUSULA VIGÉSIMA TERCEIRA – RESOLUÇÃO DE CONTROVÉRSIAS E FORO

23.1. É eleito o Foro da Comarca de Camocim de São Félix, Estado de Pernambuco, com expressa renúncia a qualquer outro, por mais privilegiado que seja, para dirimir os litígios que decorrerem da execução deste Termo de Contrato que não possam ser compostos pela conciliação, conforme art. 92, § 1º, da Lei nº 14.133/2021

E por estarem, assim justas e acordadas, assinam as partes contratantes o presente instrumento em 03 (três) vias impressas de igual teor e forma, para um só efeito e todos os fins de direito.

Camocim de São Félix (PE), ..... de ..... de 2024.

**George Do Carmo Bezerra**  
-Prefeito –  
Município de Camocim de S. Félix  
Contratante

XXXXXXXXXXXXXXXXXX  
Razão Social:  
Contratada

TESTEMUNHAS:

\_\_\_\_\_  
CPF N°

\_\_\_\_\_  
CPF N°

**TRABALHANDO A SERVIÇO DO POVO**



## CAMOCIM DE SÃO FÉLIX - GOVERNO MUNICIPAL

### ANEXO III

### PROJETO BÁSICO

TRABALHANDO A SERVIÇO DO POVO

---



**CAMOCIM DE SÃO FELIX - GOVERNO MUNICIPAL**

## **PROJETO BÁSICO**

**REQUALIFICAÇÃO DA RUA GUILHERMINA DO CARMO, LOCALIZADA  
NO BAIRRO CENTRO, MUNICÍPIO DE CAMOCIM DE SÃO FÉLIX - PE**

**SETEMBRO 2024**

TRABALHANDO A SERVIÇO DO POVO

---

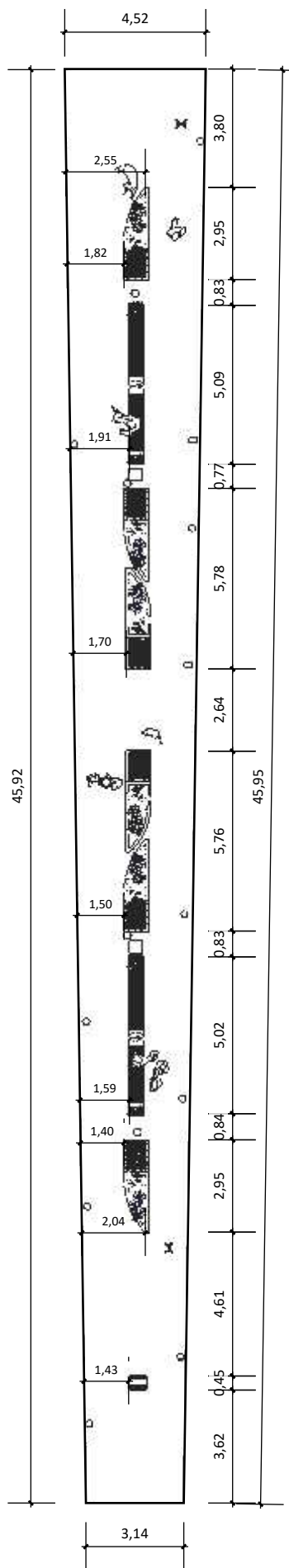

**1 PLANTA BAIXA TÉCNICA**  
ESCALA 1:200

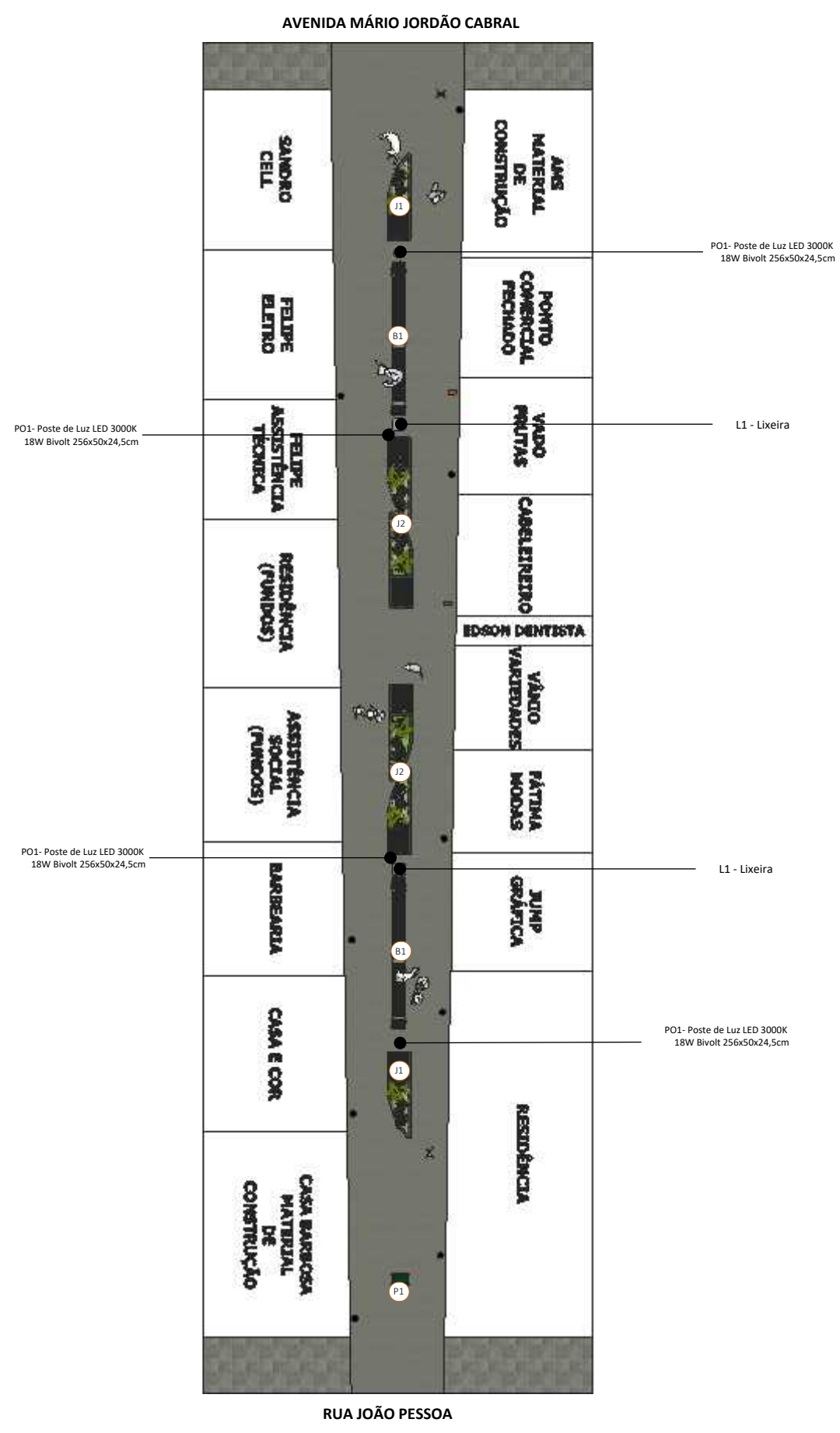

**2 PLANTA BAIXA HUMANIZADA**  
ESCALA 1:200

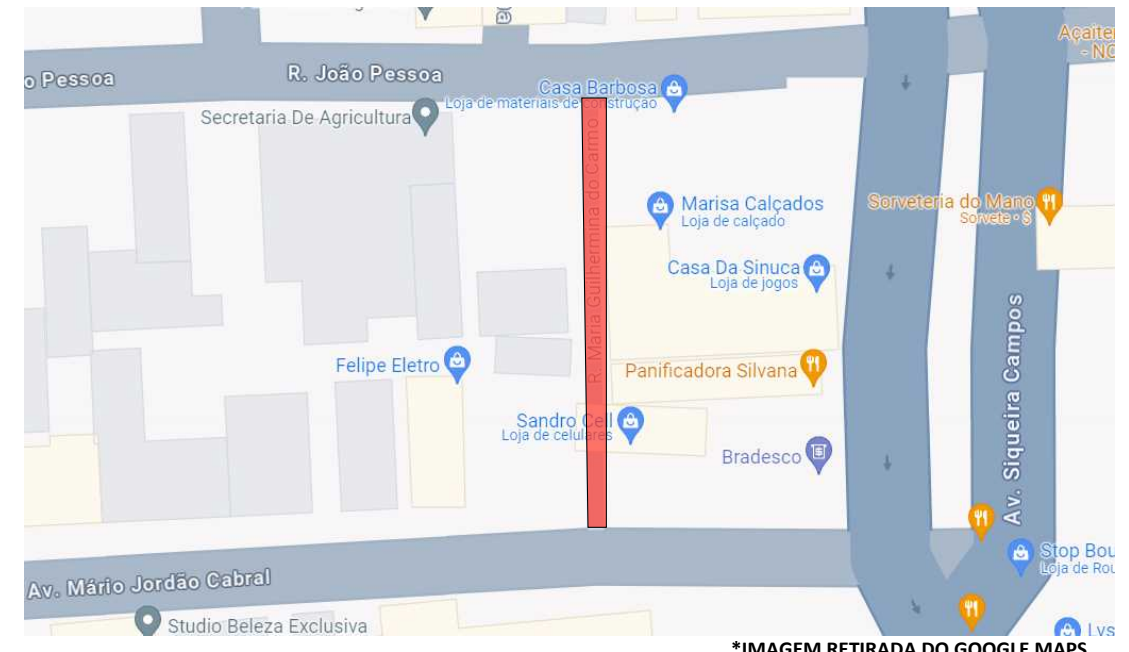

**3 PLANTA DE SITUAÇÃO**  
SEM ESCALA

\*IMAGEM RETIRADA DO GOOGLE MAPS  
RUA MARIA GUILHERMINA DO CARMO



**PROJETO DE REQUALIFICAÇÃO DA RUA MARIA GUILHERMINA DO CARMO, NO CENTRO DO MUNICÍPIO DE CAMOCIM DE SÃO FELIX - PE.**

CONTRATANTE:  
PREFEITURA DE CAMOCIM DE SÃO FELIX - CNPJ: 11.870137/000113

RESPONSÁVEL TÉCNICO:  
AERTON MAGNO NEPOMUCENO DA SILVA - CREA: 180168245-3 D/PE

ENDEREÇO:  
RUA MARIA GUILHERMINA DO CARMO, CENTRO, CAMOCIM DE SÃO FELIX-PE.

CONTEÚDO: Planta Baixa	REVISÃO:00	DATA: 07/08/2024
---------------------------	------------	------------------

ETAPA DE PROJETO: PROJETO EXECUTIVO PRANCHA:

PRANCHA: A3

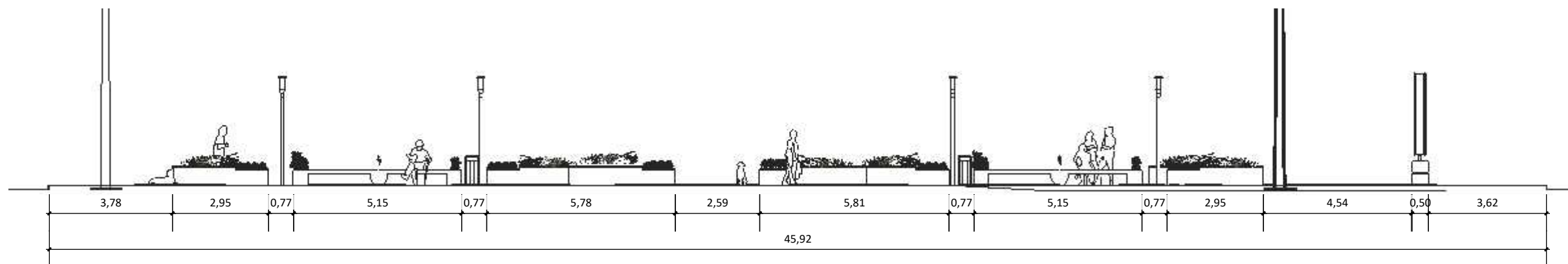

**1 VISTA FRONTAL**  
ESCALA 1:150

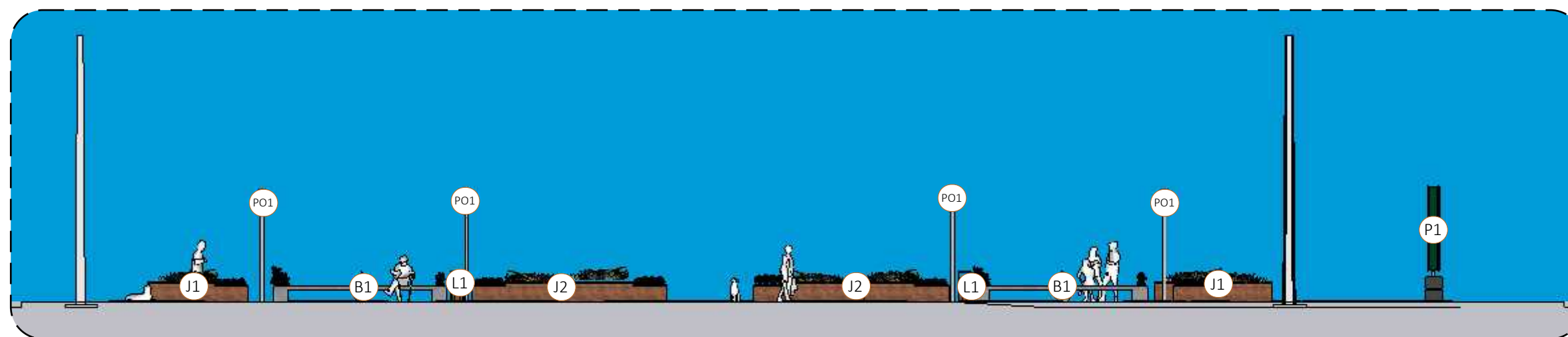

**2 VISTA FRONTAL HUMANIZADA**  
ESCALA 1:150

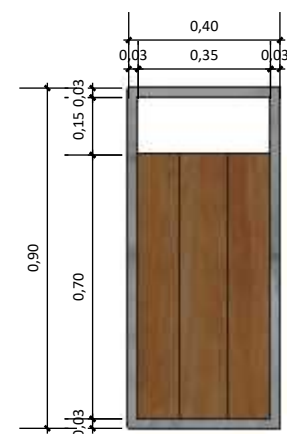

**3 VISTA FRONTAL L1**  
ESCALA 1:20

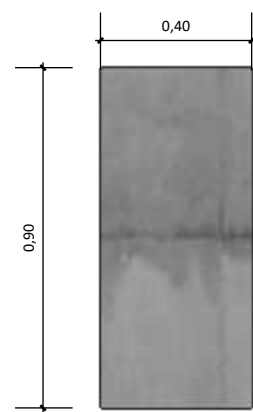

**4 VISTA LATERAL L1**  
ESCALA 1:20

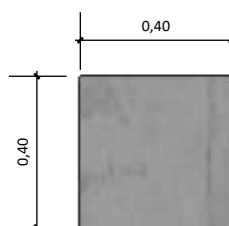

**5 VISTA SUPERIOR L1**  
ESCALA 1:20

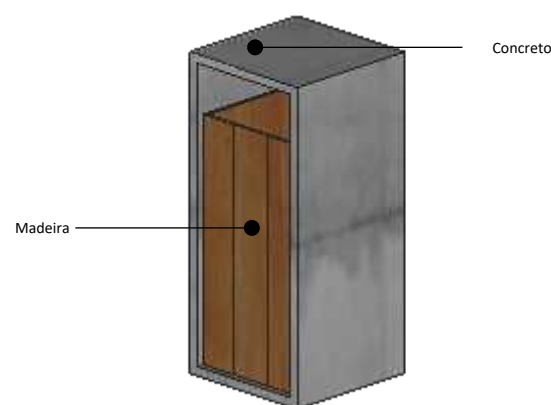

**6 PERSPECTIVA ISOMÉTRICA L1**  
ESCALA 1:20



**PROJETO DE REQUALIFICAÇÃO DA RUA MARIA GUILHERMINA DO CARMO,  
NO CENTRO DO MUNICÍPIO DE CAMOCIM DE SÃO FELIX - PE.**

CONTRATANTE:

PREFEITURA DE CAMOCIM DE SÃO FELIX - CNPJ: 11.870137/000113

RESPONSÁVEL TÉCNICO:

AERTON MAGNO NEPOMUCENO DA SILVA - CREA: 180168245-3 D/PE

ENDEREÇO:

RUA MARIA GUILHERMINA DO CARMO, CENTRO, CAMOCIM DE SÃO FELIX-PE.

CONTEÚDO:  
Vista Frontal

REVISÃO:00

DATA: 07/08/2024

ETAPA DE PROJETO: PROJETO EXECUTIVO

PRANCHA:

PRANCHA: A3



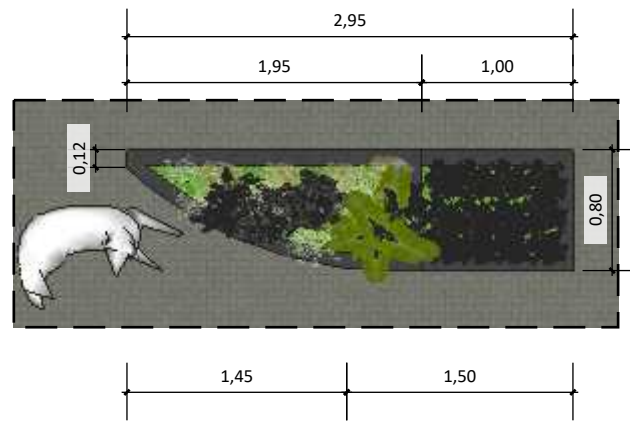

**1 VISTA SUPERIOR J1**  
ESCALA 1:50

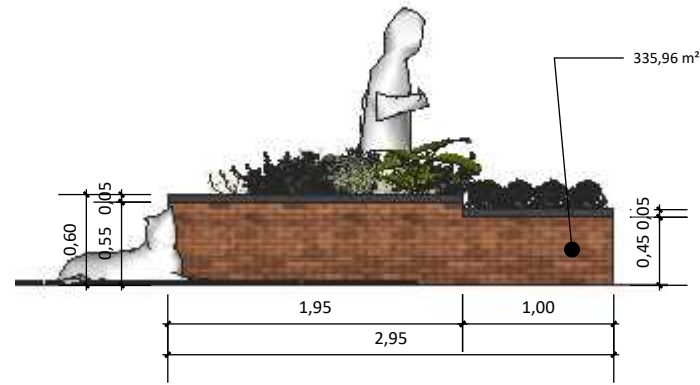

**2 VISTA FRONTAL J1**  
ESCALA 1:50

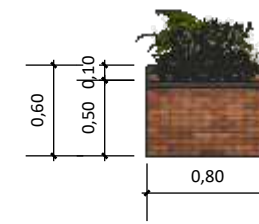

**3 VISTA LATERAL J1**  
ESCALA 1:50



**4 PERSPECTIVA ISOMÉTRICA J1**  
SEM ESCALA

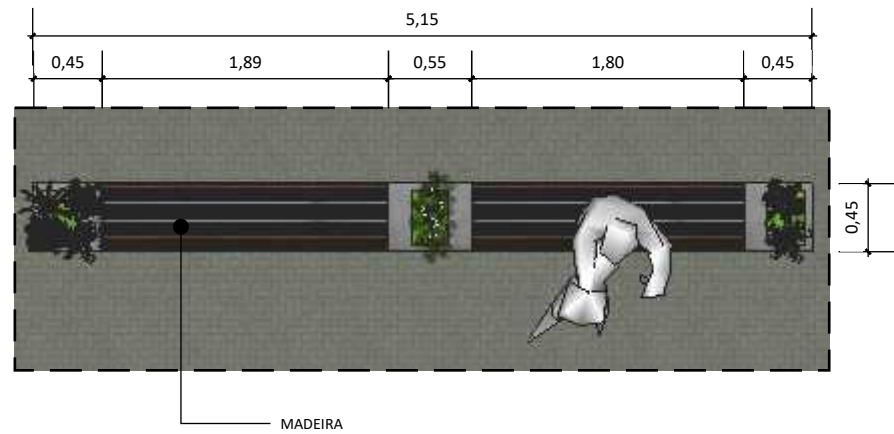

**5 VISTA SUPERIOR B1**  
ESCALA 1:50

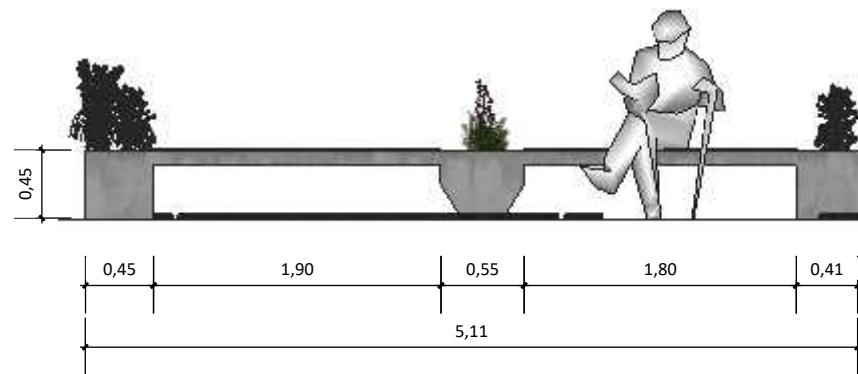

**6 VISTA FRONTAL B1**  
ESCALA 1:50

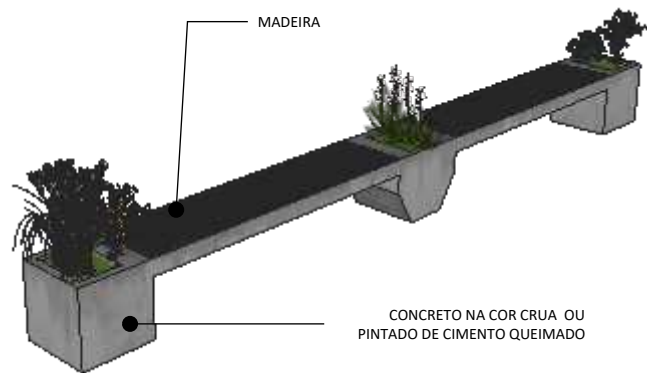

**8 PERSPECTIVA ISOMÉTRICA B1**  
SEM ESCALA

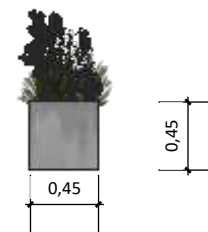

**7 VISTA LATERAL B1**  
ESCALA 1:50



**PROJETO DE REQUALIFICAÇÃO DA RUA MARIA GUILHERMINA DO CARMO, NO CENTRO DO MUNICÍPIO DE CAMOCIM DE SÃO FELIX - PE.**

CONTRATANTE:

PREFEITURA DE CAMOCIM DE SÃO FELIX - CNPJ: 11.870137/000113

RESPONSÁVEL TÉCNICO:

AERTON MAGNO NEPOMUCENO DA SILVA - CREA: 180168245-3 D/PE

ENDEREÇO:

RUA MARIA GUILHERMINA DO CARMO, CENTRO, CAMOCIM DE SÃO FELIX-PE.

CONTEÚDO:

Detalhamento J1 e B1

REVISÃO:00

DATA: 07/08/2024

ETAPA DE PROJETO: PROJETO EXECUTIVO

PRANCHA:

PRANCHA: A3



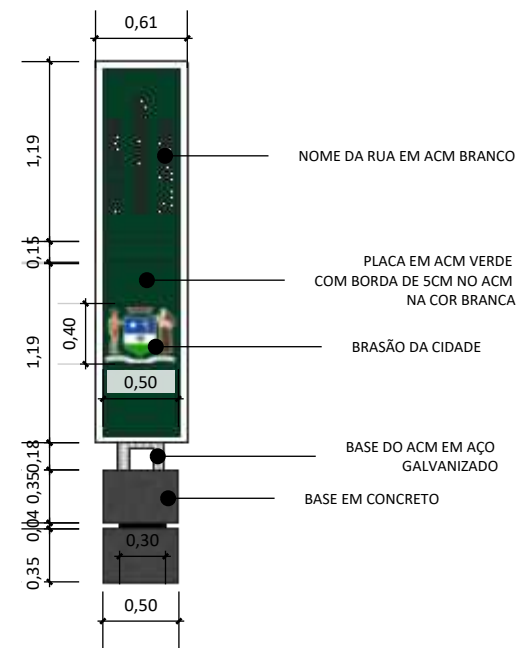

**1 VISTA FRONTAL P1**  
ESCALA 1:50

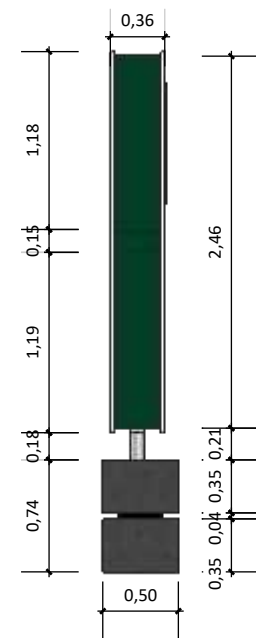

**2 VISTA LATERAL P1**  
ESCALA 1:50

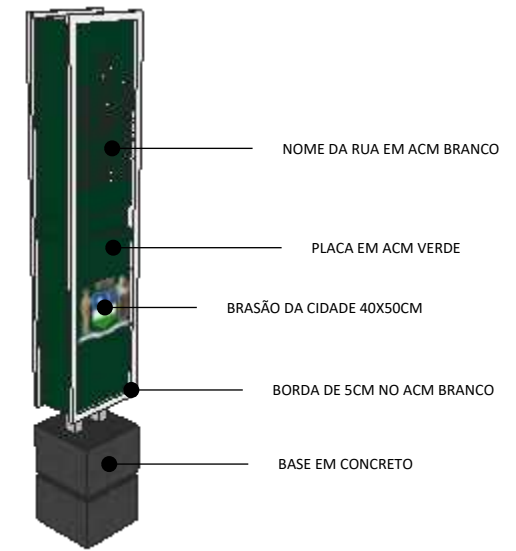

**3 PERSPECTIVA ISOMÉTRICA P1**  
ESCALA 1:50

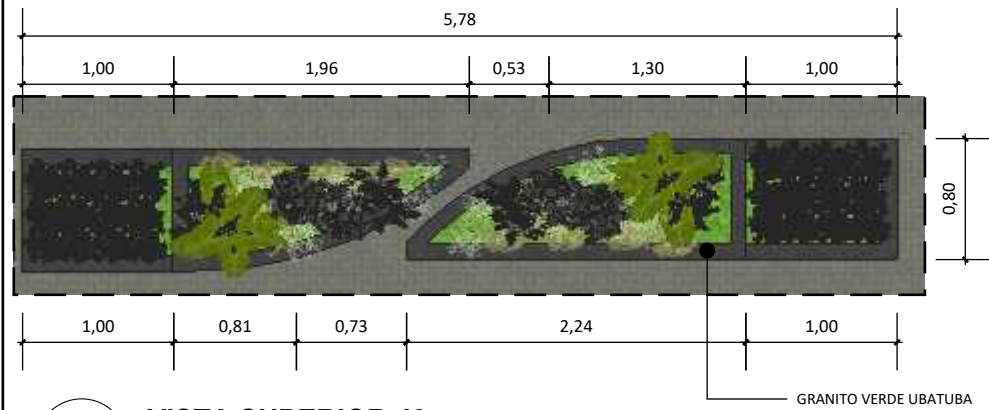

**4 VISTA SUPERIOR J2**  
ESCALA 1:50

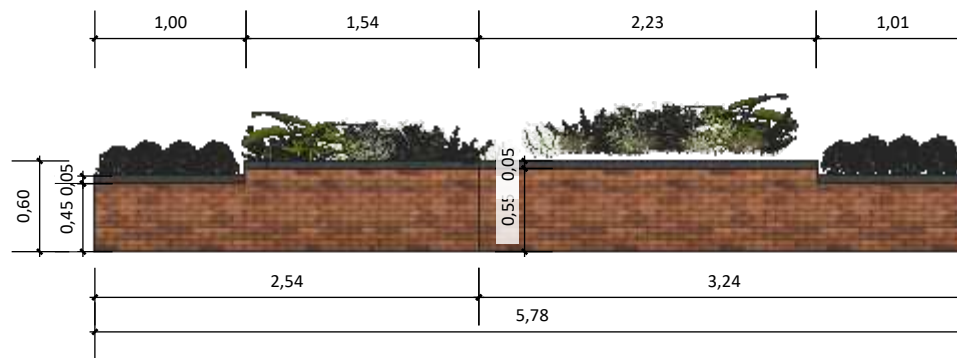

**5 VISTA FRONTAL J2**  
ESCALA 1:50

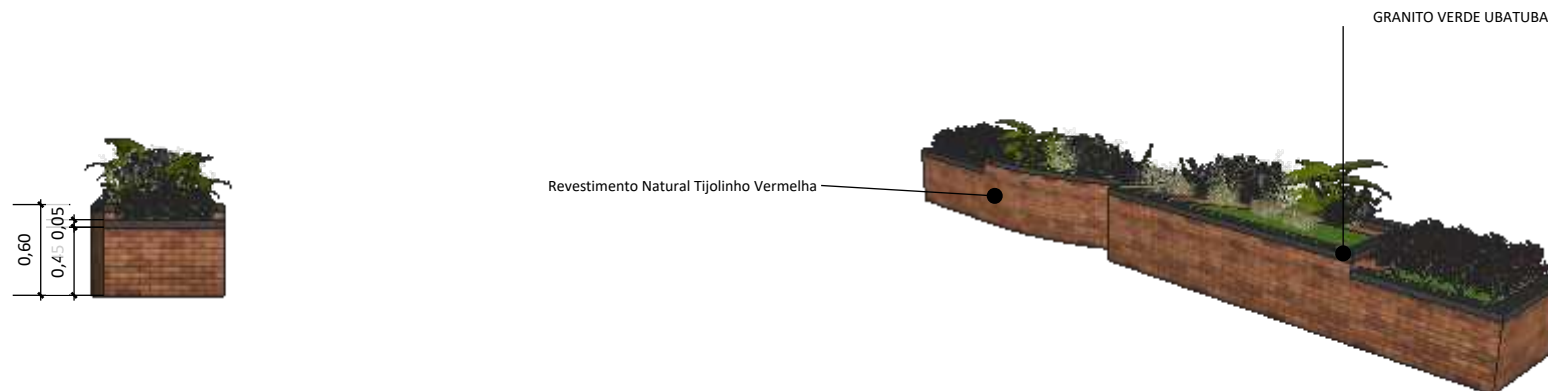

**6 VISTA LATERAL J2**  
ESCALA 1:50

**7 PERSPECTIVA ISOMÉTRICA J2**  
ESCALA 1:50



**PROJETO DE REQUALIFICAÇÃO DA RUA MARIA GUILHERMINA DO CARMO, NO CENTRO DO MUNICÍPIO DE CAMOCIM DE SÃO FELIX - PE.**

CONTRATANTE:

PREFEITURA DE CAMOCIM DE SÃO FELIX - CNPJ: 11.870137/000113

RESPONSÁVEL TÉCNICO:

AERTON MAGNO NEPOMUCENO DA SILVA - CREA: 180168245-3 D/PE

ENDEREÇO:

RUA MARIA GUILHERMINA DO CARMO, CENTRO, CAMOCIM DE SÃO FELIX-PE.

CONTEÚDO:  
Detalhamento J2 e P1

REVISÃO:00

DATA: 07/08/2024

ETAPA DE PROJETO: PROJETO EXECUTIVO

PRANCHA:

PRANCHA: A3





**1 RENDER 01**  
SEM ESCALA



**2 RENDER 02**  
SEM ESCALA



**3 RENDER 03**  
SEM ESCALA

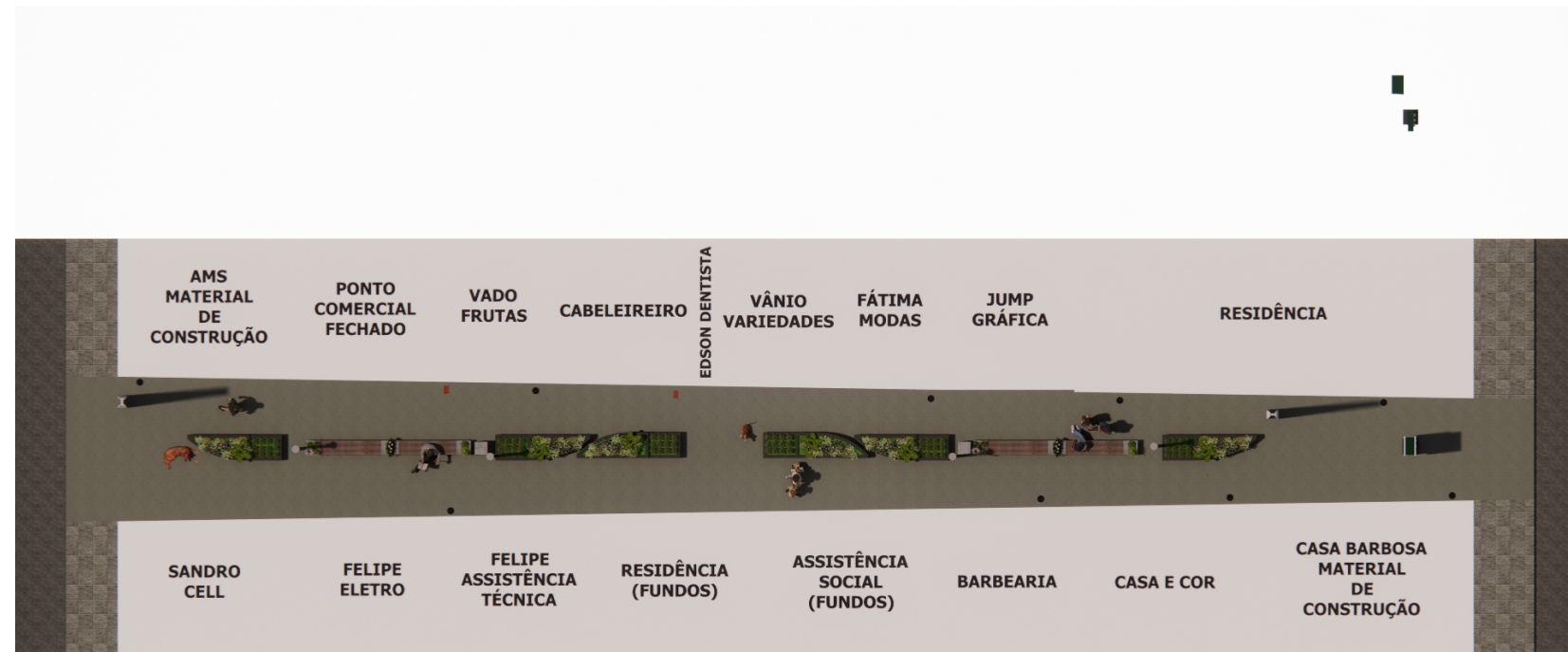

**4 RENDER 04**  
SEM ESCALA

**TABELA DE QUANTITATIVOS**

SIMB.	DESCRIÇÃO	QTD.
J1	Jardineira (Detalhada na Página 3)	02 UN
J2	Jardineira (Detalhada na Página 4)	02 UN
B1	Banco de Concreto e Jardineiras (Detalhada na Página 3)	02 UN
P1	Placa informativa (Detalhada na Página 4)	01 UN
L1	Lixeira	02 UN
PO1	Poste de Luz LED 3000K 18W Bivolt 256x50x24,5cm	04 UN

**TABELA DE REVESTIMENTO**

DESCRIÇÃO	QTD.
Granito Verde Ubatuba	110,42 m <sup>2</sup>
Piso Paver	176,64 m <sup>2</sup>
Revestimento Natural Tijolinho Vermelha	24,67 m <sup>2</sup>
ACM	7 m <sup>2</sup>

**TABELA DE PAISAGISMO**

DESCRIÇÃO	QTD.
Petúnia	35UN
Iresine	35UN
Clorofito De Sol	35UN
Lágrimas de Bebê	35UN



**PROJETO DE REQUALIFICAÇÃO DA RUA MARIA GUILHERMINA DO CARMO, NO CENTRO DO MUNICÍPIO DE CAMOCIM DE SÃO FELIX - PE.**

CONTRATANTE:  
PREFEITURA DE CAMOCIM DE SÃO FELIX - CNPJ: 11.870137/000113

RESPONSÁVEL TÉCNICO:  
AERTON MAGNO NEPOMUCENO DA SILVA - CREA: 180168245-3 D/PE

ENDEREÇO:  
RUA MARIA GUILHERMINA DO CARMO, CENTRO, CAMOCIM DE SÃO FELIX-PE.

CONTEÚDO: Render REVISÃO:00 DATA: 07/08/2024

ETAPA DE PROJETO: PROJETO EXECUTIVO PRANCHA:

PRANCHA: A3 **5**



**Anotação de Responsabilidade Técnica - ART**  
**Lei nº 6.496, de 7 de dezembro de 1977**

**CREA-PE**

**ART OBRA / SERVIÇO**  
**Nº PE20241198471**

**Conselho Regional de Engenharia e Agronomia de Pernambuco**

INICIAL

**1. Responsável Técnico**

**AERTON MAGNO NEPOMUCENO DA SILVA**

Título profissional: **ENGENHEIRO CIVIL, ESPECIALIZ.GEOPROCESSAMENTO E GEORREFERENCIAMENTO DE IMÓVEIS, AUDITORIA, AVALIAÇÕES E PERÍCIAS DE ENGENHARIA**

RNP: **1801682453**  
 Registro: **PE032617 PE**

Empresa contratada: **AERTON MAGNO N.DA SILVA - ME**

Registro : **0000049444-PE**

**2. Dados do Contrato**

Contratante: **PREFEITURA MUNICIPAL DE CAMOCIM DE SÃO FÉLIX PRAÇA SÃO FELIX**

CPF/CNPJ: **10.766.129/0001-69**  
 Nº: **20**

Complemento:

Bairro: **CENTRO**

Cidade: **Camocim de São Félix**

UF: **PE**

CEP: **55665000**

Contrato: **Não especificado**

Celebrado em: **15/08/2024**

Valor: **R\$ 68.835,08**

Tipo de contratante: **Pessoa Jurídica de Direito Público**

Ação Institucional: **Outros**

**3. Dados da Obra/Serviço**

**RUA guilhermina do carmo**

Nº: **SN**

Complemento:

Bairro: **CENTRO**

Cidade: **Camocim de São Félix**

UF: **PE**

CEP: **55665000**

Data de Início: **15/08/2024**

Previsão de término: **31/12/2024**

Coordenadas Geográficas: **0, 0**

Finalidade: **SEM DEFINIÇÃO**

Código: **Não Especificado**

Proprietário: **PREFEITURA MUNICIPAL DE CAMOCIM DE SÃO FÉLIX**

CPF/CNPJ: **10.766.129/0001-69**

**4. Atividade Técnica**

	Quantidade	Unidade
14 - Elaboração		
80 - Projeto > PLANEJAMENTO URBANO, METROPOLITANO E REGIONAL > REQUALIFICAÇÃO DE ÁREAS > DE REQUALIFICAÇÃO > #10.7.1.1 - DE ÁREA URBANA	1,00	un
35 - Elaboração de orçamento > PLANEJAMENTO URBANO, METROPOLITANO E REGIONAL > REQUALIFICAÇÃO DE ÁREAS > DE REQUALIFICAÇÃO > #10.7.1.1 - DE ÁREA URBANA	1,00	un
18 - Fiscalização		
60 - Fiscalização de obra > PLANEJAMENTO URBANO, METROPOLITANO E REGIONAL > REQUALIFICAÇÃO DE ÁREAS > DE REQUALIFICAÇÃO > #10.7.1.1 - DE ÁREA URBANA	1,00	un

Após a conclusão das atividades técnicas o profissional deve proceder a baixa desta ART

**5. Observações**

REQUALIFICAÇÃO DA RUA GUILHERMINA DO CARMO, LOCALIZADA NO BAIRRO CENTRO, MUNICÍPIO DE CAMOCIM DE SÃO FÉLIX - PE

**6. Declarações**

- Declaro que estou cumprindo as regras de acessibilidade previstas nas normas técnicas da ABNT, na legislação específica e no decreto n. 5296/2004.

- Cláusula Compromissória: Qualquer conflito ou litígio originado do presente contrato, bem como sua interpretação ou execução, será resolvido por arbitragem, de acordo com a Lei no. 9.307, de 23 de setembro de 1996, por meio do Centro de Mediação e Arbitragem - CMA vinculado ao Crea-PE, nos termos do respectivo regulamento de arbitragem que, expressamente, as partes declaram concordar

**7. Entidade de Classe**

NÃO OPTANTE

Documento assinado digitalmente



**AERTON MAGNO NEPOMUCENO DA SILVA**  
 Data: 05/09/2024 09:18:15-0300  
 Verifique em <https://validar.iti.gov.br>

**8. Assinaturas**

Declaro serem verdadeiras as informações acima

**AERTON MAGNO NEPOMUCENO DA SILVA - CPF: 584.977.304-53**

\_\_\_\_\_, \_\_\_\_\_ de \_\_\_\_\_ de \_\_\_\_\_

Local

data

**PREFEITURA MUNICIPAL DE CAMOCIM DE SÃO FÉLIX - CNPJ: 10.766.129/0001-69**

**9. Informações**

\* Conforme Art. 4º da Resolução 1025/2009: O registro da ART efetiva-se após o seu cadastro no sistema eletrônico do CREA e o recolhimento do valor correspondente

A autenticidade desta ART pode ser verificada em: <http://crea-pe.sitac.com.br/publico>, com a chave: 41387  
 Impresso em: 05/09/2024 às 09:14:26 por: , ip: 177.173.231.202







**Anotação de Responsabilidade Técnica - ART**  
**Lei nº 6.496, de 7 de dezembro de 1977**

**CREA-PE**

**ART OBRA / SERVIÇO**  
**Nº PE20241198471**

**Conselho Regional de Engenharia e Agronomia de Pernambuco**

INICIAL

**10. Valor**

Valor da ART: **R\$ 262,55** Registrada em: **04/09/2024** Valor pago: **R\$ 262,55** Nosso Número: **8306733146**

A autenticidade desta ART pode ser verificada em: <http://crea-pe.sitac.com.br/publico>, com a chave: 41387  
Impresso em: 05/09/2024 às 09:14:26 por: , ip: 177.173.231.202





**OBRA**  
REQUALIFICAÇÃO DA RUA GUILHERMINA DO CARMO, LOCALIZADA  
NO BAIRRO CENTRO, MUNICÍPIO DE CAMOCIM DE SÃO FÉLIX - PE

**BANCOS**  
SINAPI - 06/2024 - Pernambuco  
ORSE - 06/2024 - Sergipe  
SEINFRA - 028 - Ceará

**B.D.I.**  
24,16%

**ENCARGOS SOCIAIS**  
Não Desonerado:  
Horista: 113,98%  
Mensalista: 70,00%

**ORÇAMENTO SINTÉTICO**

ITEM	CÓDIGO	BANCO	DESCRIÇÃO	UND	QUANT.	VALOR UNIT.	VALOR UNIT. COM BDI	TOTAL	PESO (%)
<b>1.0</b>			<b>ADMINISTRAÇÃO LOCAL</b>					<b>4.794,56</b>	<b>6,97 %</b>
1.1	PMCSF C017	PRÓPRIO	ADMINISTRAÇÃO LOCAL	UND	1,00	3.861,60	4.794,56	4.794,56	6,97 %
<b>2.0</b>			<b>PLACA DE OBRA E SERVIÇOS PRELIMINARES</b>					<b>5.563,21</b>	<b>8,08 %</b>
2.1	103689	SINAPI	FORNECIMENTO E INSTALAÇÃO DE PLACA DE OBRA COM CHAPA GALVANIZADA E ESTRUTURA DE MADEIRA. AF_03/2022_PS	m²	6,00	311,21	386,39	2.318,34	3,37 %
2.2	PMCSF C015	PRÓPRIO	DEMOLIÇÃO DE PISO EM LAJOTA [REF.: ORSE - 3258]	M²	176,64	14,80	18,37	3.244,87	4,71 %
<b>3.0</b>			<b>PISO</b>					<b>16.401,02</b>	<b>23,83 %</b>
3.1	92396	SINAPI	EXECUÇÃO DE PASSEIO EM PISO INTERTRAVADO, COM BLOCO RETANGULAR COR NATURAL DE 20 X 10 CM, ESPESSURA 6 CM. AF_10/2022	m²	176,64	74,79	92,85	16.401,02	23,83 %
<b>4.0</b>			<b>JARDINEIRAS</b>					<b>7.549,15</b>	<b>10,97 %</b>
4.1	93358	SINAPI	ESCAVAÇÃO MANUAL DE VALA COM PROFUNDIDADE MENOR OU IGUAL A 1,30 M. AF_02/2021	m³	2,20	80,22	99,60	219,12	0,32 %
4.2	93382	SINAPI	REATERRO MANUAL DE VALAS, COM COMPACTADOR DE SOLOS DE PERCUSSÃO. AF_08/2023	m³	1,10	25,64	31,83	35,01	0,05 %
4.3	101159	SINAPI	ALVENARIA DE VEDAÇÃO DE BLOCOS CERÂMICOS MACIÇOS DE 5X10X20CM (ESPESSURA 10CM) E ARGAMASSA DE ASSENTAMENTO COM PREPARO EM BETONEIRA. AF_05/2020	m²	24,67	124,33	154,36	3.808,06	5,53 %
4.4	94342	SINAPI	ATERRO MANUAL DE VALAS COM AREIA PARA ATERRO. AF_08/2023	m³	6,08	115,22	143,05	869,74	1,26 %
4.5	101092	SINAPI	PISO EM GRANITO APLICADO EM CALÇADAS OU PISOS EXTERNOS. AF_05/2020	m²	4,45	473,70	588,14	2.617,22	3,80 %
<b>5.0</b>			<b>BANCOS E LIXEIRAS</b>					<b>3.425,88</b>	<b>4,98 %</b>
5.1	PMCSF C002	PRÓPRIO	BANCO DE CONCRETO COM JARDINEIRAS (B1 - CONFORME PROJETO)	UND	2,00	998,00	1.239,11	2.478,22	3,60 %
5.2	PMCSF C013	PRÓPRIO	LIXEIRA EM CONCRETO COM DETALHES EM MADEIRA (L1 - CONFORME PROJETO)	UND	2,00	381,63	473,83	947,66	1,38 %
<b>6.0</b>			<b>INSTALAÇÕES ELÉTRICAS</b>					<b>7.751,36</b>	<b>11,26 %</b>
6.1	PMCSF C016	PRÓPRIO	POSTE DECORATIVO EM ALUMÍNIO PRETO COM 1 GLOBO LEITOSO, INCLUSIVE LÂMPADA LED 18W	UND	4,00	607,18	753,87	3.015,48	4,38 %
6.2	97887	SINAPI	CAIXA ENTERRADA ELÉTRICA RETANGULAR, EM ALVENARIA COM TIJOLOS CERÂMICOS MACIÇOS, FUNDO COM BRITA, DIMENSÕES INTERNAS: 0,4X0,4X0,4 M. AF_12/2020	UN	4,00	240,96	299,17	1.196,68	1,74 %
6.3	96985	SINAPI	HASTE DE ATERRAMENTO, DIÂMETRO 5/8", COM 3 METROS - FORNECIMENTO E INSTALAÇÃO. AF_08/2023	UN	4,00	138,13	171,50	686,00	1,00 %
6.4	91868	SINAPI	ELETRODUTO RÍGIDO ROSCÁVEL, PVC, DN 32 MM (1"), PARA CIRCUITOS TERMINAIS, INSTALADO EM LAJE - FORNECIMENTO E INSTALAÇÃO. AF_03/2023	M	60,00	14,07	17,46	1.047,60	1,52 %
6.5	91926	SINAPI	CABO DE COBRE FLEXÍVEL ISOLADO, 2,5 MM², ANTI-CHAMA 450/750 V, PARA CIRCUITOS TERMINAIS - FORNECIMENTO E INSTALAÇÃO. AF_03/2023	M	10,00	4,03	5,00	50,00	0,07 %
6.6	11753	ORSE	CABO DE COBRE PP CORDPLAST 3 X 6,0 MM2, 450/750V - FORNECIMENTO E INSTALAÇÃO	M	60,00	23,57	29,26	1.755,60	2,55 %
<b>7.0</b>			<b>INSTALAÇÕES HIDROSSANITÁRIAS</b>					<b>673,68</b>	<b>0,98 %</b>
7.1	6167	ORSE	RELIGAÇÃO CORTE GRANDE CONSUMIDOR COM HIDRÔMETRO DE 10M3 DE CAPACIDADE, SEM CAVALETE	un	12,00	45,22	56,14	673,68	0,98 %
<b>8.0</b>			<b>PLACA INFORMATIVA</b>					<b>4.006,51</b>	<b>5,82 %</b>
8.1	PMCSF C014	PRÓPRIO	PLACA INFORMATIVA EM ACM E BASE DE CONCRETO (P1 - CONFORME PROJETO)	UND	1,00	3.226,90	4.006,51	4.006,51	5,82 %
<b>9.0</b>			<b>JARDINAGEM</b>					<b>18.049,71</b>	<b>26,22 %</b>
9.1	98520	SINAPI	APLICAÇÃO DE ADUBO EM SOLO. AF_05/2018	m²	15,19	4,51	5,59	84,91	0,12 %
9.2	98509	SINAPI	PLANTIO DE ARBUSTO OU CERCA VIVA. AF_05/2018	UN	70,00	73,86	91,70	6.419,00	9,33 %
9.3	3321	ORSE	FORNECIMENTO E PLANTIO DE HERBÁCEAS ORNAMENTAIS (JASMIN MANGA)	un	70,00	132,85	164,94	11.545,80	16,77 %
<b>10.0</b>			<b>LIMPEZA FINAL DA OBRA</b>					<b>620,00</b>	<b>0,90 %</b>
10.1	PMCSF C011	PRÓPRIO	LIMPEZA FINAL DA OBRA	M²	176,64	2,83	3,51	620,00	0,90 %

**TOTAL SEM BDI**  
**TOTAL DO BDI**  
**TOTAL GERAL**

**55.445,09**  
**13.389,99**  
**68.835,08**



**OBRA**  
**REQUALIFICAÇÃO DA RUA GUILHERMINA DO CARMO, LOCALIZADA**  
**NO BAIRRO CENTRO, MUNICÍPIO DE CAMOCIM DE SÃO FÉLIX - PE**

**MEMÓRIA DE CÁLCULO**

ITEM	DESCRIÇÃO	UND	QUANT.	MEMÓRIA DE CÁLCULO
<b>1.0</b>	<b>ADMINISTRAÇÃO LOCAL</b>			
1.1	ADMINISTRAÇÃO LOCAL	UND	1,00	= 1,00 UND
<b>2.0</b>	<b>PLACA DE OBRA E SERVIÇOS PRELIMINARES</b>			
2.1	FORNECIMENTO E INSTALAÇÃO DE PLACA DE OBRA COM CHAPA GALVANIZADA E ESTRUTURA DE MADEIRA. AF_03/2022_PS	m²	6,00	= (3,00*2,00) = 6,00 M²
2.2	DEMOLIÇÃO DE PISO EM LAJOTA [REF.: ORSE - 3258]	M²	176,64	= 176,64 M² (CONFORME PROJETO)
<b>3.0</b>	<b>PISO</b>			
3.1	EXECUÇÃO DE PASSEIO EM PISO INTERTRAVADO, COM BLOCO RETANGULAR COR NATURAL DE 20 X 10 CM, ESPESSURA 6 CM. AF_10/2022	m²	176,64	= 176,64 M² (CONFORME PROJETO)
<b>4.0</b>	<b>JARDINEIRAS</b>			
4.1	ESCAVAÇÃO MANUAL DE VALA COM PROFUNDIDADE MENOR OU IGUAL A 1,30 M. AF_02/2021	m³	2,20	= (55,00*0,20*0,20) = 2,20 M³
4.2	REATERRRO MANUAL DE VALAS, COM COMPACTADOR DE SOLOS DE PERCUSSÃO. AF_08/2023	m³	1,10	= (55,00*0,10*0,20) = 1,10 M³
4.3	ALVENARIA DE VEDAÇÃO DE BLOCOS CERÂMICOS MACIÇOS DE 5X10X20CM (ESPESSURA 10CM) E ARGAMASSA DE ASSENTAMENTO COM PREPARO EM BETONEIRA. AF_05/2020	m²	24,67	= 24,67 M² (CONFORME PROJETO)
4.4	ATERRO MANUAL DE VALAS COM AREIA PARA ATERRO. AF_08/2023	m³	6,08	= J1: (2,95*0,80*0,40)*2 = 1,89 M³ J2: (5,78*0,80*0,40)*2 = 3,70 M³ B1: (0,45*0,45*0,40)*6 = 0,49 M³  TOTAL = 6,08 M³
4.5	PISO EM GRANITO APLICADO EM CALÇADAS OU PISOS EXTERNOS. AF_05/2020	m²	4,45	= 4,45 M² (CONFORME PROJETO)
<b>5.0</b>	<b>BANCOS E LIXEIRAS</b>			
5.1	BANCO DE CONCRETO COM JARDINEIRAS (B1 - CONFORME PROJETO)	UND	2,00	= 2,00 UND
5.2	LIXEIRA EM CONCRETO COM DETALHES EM MADEIRA (L1 - CONFORME PROJETO)	UND	2,00	= 2,00 UND
<b>6.0</b>	<b>INSTALAÇÕES ELÉTRICAS</b>			
6.1	POSTE DECORATIVO EM ALUMÍNIO PRETO COM 1 GLOBO LEITOSO, INCLUSIVE LÂMPADA LED 18W	UND	4,00	= 4,00 UND
6.2	CAIXA ENTERRADA ELÉTRICA RETANGULAR, EM ALVENARIA COM TIJOLOS CERÂMICOS MACIÇOS, FUNDO COM BRITA, DIMENSÕES INTERNAS: 0,4X0,4X0,4 M. AF_12/2020	UN	4,00	= 4,00 UND
6.3	HASTE DE ATERRAMENTO, DIÂMETRO 5/8", COM 3 METROS - FORNECIMENTO E INSTALAÇÃO. AF_08/2023	UN	4,00	= 4,00 UND
6.4	ELETRODUTO RÍGIDO ROSCÁVEL, PVC, DN 32 MM (1"), PARA CIRCUITOS TERMINAIS, INSTALADO EM LAJE - FORNECIMENTO E INSTALAÇÃO. AF_03/2023	M	60,00	= 60,00 M
6.5	CABO DE COBRE FLEXÍVEL ISOLADO, 2,5 MM², ANTI-CHAMA 450/750 V, PARA CIRCUITOS TERMINAIS - FORNECIMENTO E INSTALAÇÃO. AF_03/2023	M	10,00	= 10,00 M
6.6	CABO DE COBRE PP CORDPLAST 3 X 6,0 MM2, 450/750V - FORNECIMENTO E INSTALAÇÃO	M	60,00	= 60,00 M
<b>7.0</b>	<b>INSTALAÇÕES HIDROSSANITÁRIAS</b>			
7.1	RELIÇÃO CORTE GRANDE CONSUMIDOR COM HIDRÔMETRO DE 10M3 DE CAPACIDADE, SEM CAVALETE	un	12,00	= 12,00 UND
<b>8.0</b>	<b>PLACA INFORMATIVA</b>			
8.1	PLACA INFORMATIVA EM ACM E BASE DE CONCRETO (P1 - CONFORME PROJETO)	UND	1,00	= 1,00 UND
<b>9.0</b>	<b>JARDINAGEM</b>			
9.1	APLICAÇÃO DE ADUBO EM SOLO. AF_05/2018	m²	15,19	= J1: (2,95*0,80)*2 = 4,72 M³ J2: (5,78*0,80)*2 = 9,25 M³ B1: (0,45*0,45)*6 = 1,22 M³  TOTAL = 15,19 M³
9.2	PLANTIO DE ARBUSTO OU CERCA VIVA. AF_05/2018	UN	70,00	= 70,00 UND
9.3	FORNECIMENTO E PLANTIO DE HERBÁCEAS ORNAMENTAIS (JASMIN MANGA)	un	70,00	= 70,00 UND
<b>10.0</b>	<b>LIMPEZA FINAL DA OBRA</b>			
10.1	LIMPEZA FINAL DA OBRA	M²	176,64	= 176,64 M² (CONFORME PROJETO)

**TOTAL SEM BDI** 55.445,09  
**TOTAL DO BDI** 13.389,99  
**TOTAL GERAL** 68.835,08



## **CAMOCIM DE SÃO FÉLIX - GOVERNO MUNICIPAL**

### **MEMORIAL DE ESPECIFICAÇÕES TÉCNICAS**

#### **ADMINISTRAÇÃO LOCAL**

##### **ADMINISTRAÇÃO LOCAL:**

O Executante manterá em obra, além de todos os demais operários necessários, um Encarregado Geral e um Engenheiro Cível que deve permanecer no canteiro de obras, durante o período de execução dos serviços e que deverá estar sempre presente para prestar quaisquer esclarecimentos necessários à Fiscalização. Item previsto com todos os encargos complementares.

#### **PLACA DE OBRA E SERVIÇOS PRELIMINARES**

##### **FORNECIMENTO E INSTALAÇÃO DE PLACA DE OBRA COM CHAPA GALVANIZADA E ESTRUTURA DE MADEIRA:**

Executar a placa de obra conforme o modelo fornecido pela Contratante, devendo ser instalada em até 5 dias após o início das obras. A placa será em chapa de aço galvanizado nº 22, fixada em pontaletes de madeira e adesivada. Pontaletes de madeira de 7,5 cm x 7,5 cm em pinus, mista ou equivalente da região, bruta, prego de aço polido com cabeça 18 x 30, sarrafo não aparelhado 2,5 c 7,0 cm, em maçaranduba, angelim ou equivalente da região, no requadro do perímetro e, também, internamente em travessas dispostas em cruz.

##### **DEMOLIÇÃO DE PISO EM LAJOTA:**

Deverão ser tomadas medidas adequadas para a proteção contra danos aos operários, aos transeuntes e observadas as prescrições na NR 18. O material deverá ser removido de forma cuidadosa e transportado para o local conveniente, posteriormente recolhido e retirado de obra.

#### **PISO**

##### **EXECUÇÃO DE PASSEIO EM PISO INTERTRAVADO, COM BLOCO RETANGULAR COR NATURAL DE 20 X 10 CM, ESPESSURA 6 CM:**

A área a ser pavimentada será previamente limpa e regularizada por uma camada de pedrisco (6cm de espessura), muito bem compactada, de modo a preencher o espaço necessário para deixar o passeio nivelado e pronto para recebimento do pavimento. Nos passeios deverá ser utilizado bloco do tipo retangular 20x10cm e espessura conforme determinação de projeto.

#### **JARDINEIRAS**

##### **ESCAVAÇÃO MANUAL DE VALA COM PROFUNDIDADE MENOR OU IGUAL A 1,30 M:**

Para serviços específicos, haverá a necessidade de se realizar a escavação manual em solo, em profundidade não superior a 1,30 m. Deverá ser avaliada a necessidade de escorar ou não a vala. Deverá ser respeitada a NBR 9061. Se necessário, deverão ser esgotadas as águas que percolares ou adentrarem nas escavações.

### **TRABALHANDO A SERVIÇO DO POVO**





## CAMOCIM DE SÃO FELIX - GOVERNO MUNICIPAL

### **REATERRO MANUAL DE VALAS, COM COMPACTADOR DE SOLOS DE PERCUSSÃO:**

Mão de obra para o lançamento do material, espalhamento em camadas de 0,20 a 0,40 m e compactação do solo.

### **ALVENARIA DE VEDAÇÃO DE BLOCOS CERÂMICOS MACIÇOS DE 5X10X20CM (ESPESSURA 10CM) E ARGAMASSA DE ASSENTAMENTO COM PREPARO EM BETONEIRA:**

Será executada alvenaria de blocos cerâmicos maciços para a execução das jardineiras, preferencialmente com junta de 10 mm, observando o nivelamento de fiadas, e prumo. Os materiais deverão ser de primeira qualidade. As fiadas serão perfeitamente niveladas, alinhadas e aprumadas. As juntas terão espessura máxima de 1,5 cm e serão rebaixadas a ponta de colher para que o reboco adira perfeitamente.

### **ATERRO MANUAL DE VALAS COM AREIA PARA ATERRO:**

Iniciar o aterro sempre no ponto mais baixo, em camadas horizontais superpostas em camadas de 0,20 a 0,40 m de espessura. Prever caimento lateral ou longitudinal para rápido escoamento das águas pluviais, evitando-se o seu acúmulo em qualquer ponto.

### **PISO EM GRANITO APLICADO EM CALÇADAS OU PISOS EXTERNOS:**

Considera-se o fornecimento de materiais necessários e o assentamento do piso em granito. Deverá ser assentado com argamassa ou parafusadas, a depender do tipo de peça. Os locais de instalações e demais especificações constam em projeto arquitetônico.

### **BANCOS E LIXEIRAS**

#### **BANCOS DE CONCRETO COM JARDINEIRAS:**

Considera-se o fornecimento e instalação dos bancos de concreto com jardineiras conforme as especificações contidas em projeto.

#### **LIXEIRA EM CONCRETO COM DETALHES EM MADEIRA:**

Considera-se o fornecimento e instalação das lixeiras de concreto com detalhes em madeira conforme as especificações contidas em projeto.

### **INSTALAÇÕES ELÉTRICAS**

#### **POSTE DECORATIVO EM ALUMÍNIO PRETO COM 2 GLOBOS LEITOSOS, INCLUSIVE LÂMPADAS FLUORESCENTES COMPACTAS 23W:**

Instalar o poste, com luminária, nos locais indicados em projeto. A posteação será realizada com postes decorativos para jardins, em alumínio preto e com um globo leitoso para lâmpadas fluorescentes de 23w. O posicionamento dos postes foi realizado de modo a obter uma distribuição o mais homogênea possível e evitar baixa incidência de luz, inibindo vandalismo e violência e tornando o ambiente mais agradável para o uso noturno dos espaços.

#### **CAIXA ENTERRADA ELÉTRICA RETANGULAR, EM ALVENARIA COM TIJOLOS CERÂMICOS MACIÇOS, **TRABALHANDO A SERVIÇO DO POVO****



## CAMOCIM DE SÃO FELIX - GOVERNO MUNICIPAL

### **FUNDO COM BRITA, DIMENSÕES INTERNAS: 0,4X0,4X0,4 M:**

Executar a caixa enterrada elétrica em alvenaria com tijolos cerâmicos maciços, com fundo de brita e dimensões internas de 0,40x0,40x0,40 m. Realizar a escavação da vala onde será instalada a caixa. Após a escavação, preparar o fundo com lastro de brita e, sobre ele, posicionar a caixa pré-moldada e posicionar a tampa.

### **HASTE DE ATERRAMENTO, DIÂMETRO 5/8", COM 3 METROS - FORNECIMENTO E INSTALAÇÃO:**

O sistema de aterramento deverá atender à norma NBR 15749. Serão usadas hastes de aterramento em aço com 3,00 m de comprimento e DN= 5/8", revestidas com baixa camada de cobre, com conector tipo grampo. Elas deverão ser cravadas completamente no solo, em seguida realizar a ligação com o cabo terra através de conector de cobre. Os terminais das hastes deverão ficar protegidos dentro das caixas de distribuição da rede elétrica. A resistência da terra não pode ser maior que 10 ohms em qualquer época do ano

### **ELETRODUTO RÍGIDO ROSCÁVEL, PVC, DN 32 MM (1"), PARA CIRCUITOS TERMINAIS, INSTALADO EM LAJE - FORNECIMENTO E INSTALAÇÃO:**

Instalar os eletrodutos rígidos para realização da ligação da rede de energia elétrica. Verificar o comprimento do trecho de instalação e cortar o comprimento necessário da barra do eletroduto de PVC rígido. Retirar as rebarbas e fixar o eletroduto nas valas. As extremidades deverão ficar livres para posterior conexão.

### **CABO DE COBRE FLEXÍVEL ISOLADO:**

Todas as instalações elétricas deverão atender à norma ABNT NBR 5410 – Instalações elétricas de baixa tensão. Os condutores a serem utilizados deverão ser de cobre eletrolítico, flexível, classe 4 ou 5, isolamento em termoplástico de PVC/A. As emendas dos cabos serão feitas com conectores de pressão ou luvas de aperto ou compressão. Na enfição das instalações subterrâneas, os cabos não deverão estar sujeitos a esforços de tração capazes de danificar sua capa externa ou isolamento dos condutores. A enfição dos cabos em dutos e eletrodutos deverá ser precedida de conveniente limpeza dos dutos e eletrodutos. Emendas ou derivações de condutores só serão aprovadas em caixas de junção. Não serão permitidas, de forma alguma, emendas dentro de eletrodutos ou dutos.

### **PLACA INFORMATIVA**

#### **PLACA INFORMATIVA EM ACM E BASE DE CONCRETO:**

Execução de placa informativa em ACM e base de concreto, já inclusa a estrutura de fixação e o nome da praça em ACM.

### **JARDINAGEM**

#### **PLANTIO DE GRAMA, ARBUSTOS E ÁRVORES:**

Execução de plantio de grama em placas, arbustos, plantas e árvores. O solo existente deverá ser retirado e substituído por terra de superfície isenta de praga e ervas daninhas. A vegetação escolhida deverá ser selecionadas de acordo com os seguintes critérios: deverá apresentar uniformidade e boa

**TRABALHANDO A SERVIÇO DO POVO**



## CAMOCIM DE SÃO FELIX - GOVERNO MUNICIPAL

qualidade fitossanitária, devendo ser isenta de enfermidades causadas por pragas e doenças, assim como estar em bom estado nutricional.

### **LIMPEZA FINAL DA OBRA**

#### **LIMPEZA FINAL DA OBRA:**

Limpeza permanente da obra, incluindo remoção de entulho e remoção de detritos. Remover todo o entulho, detrito e equipamento, ferramentas e demais objetos. O serviço de limpeza será aceito a partir dos itens de controle: ausência de sujeira/resíduos, entulho e detritos em grau satisfatório para um bom ambiente de trabalho na obra.

#### **CASOS OMISSOS:**

Os casos eventualmente omissos nestas especificações, serão resolvidos pela fiscalização, recomendando-se, quando necessário, ao Diretor de Departamento.

---

**TRABALHANDO A SERVIÇO DO POVO**



**OBRA**  
REQUALIFICAÇÃO DA RUA GUILHERMINA DO CARMO, LOCALIZADA  
NO BAIRRO CENTRO, MUNICÍPIO DE CAMOCIM DE SÃO FÉLIX - PE

**BANCOS**  
SINAPI - 06/2024 -  
Pernambuco  
ORSE - 06/2024 - Sergipe  
SEINFRA - 028 - Ceará

**B.D.I.**  
24,16%

**ENCARGOS SOCIAIS**  
Não Desonerado:  
Horista: 113,98%  
Mensalista: 70,00%

**CRONOGRAMA FÍSICO E FINANCEIRO**

ITEM	DESCRIÇÃO	TOTAL POR ETAPA	1º MÊS	2º MÊS	3º MÊS
1.0	ADMINISTRAÇÃO LOCAL	100,00% 4.794,56	33,33% 1.598,19	33,33% 1.598,19	33,33% 1.598,19
2.0	PLACA DE OBRA E SERVIÇOS PRELIMINARES	100,00% 5.563,21	100,00% 5.563,21		
3.0	PISO	100,00% 16.401,02	70,00% 11.480,71	30,00% 4.920,31	
4.0	JARDINEIRAS	100,00% 7.549,15	50,00% 3.774,58	50,00% 3.774,58	
5.0	BANCOS E LIXEIRAS	100,00% 3.425,88		100,00% 3.425,88	
6.0	INSTALAÇÕES ELÉTRICAS	100,00% 7.751,36		100,00% 7.751,36	
7.0	INSTALAÇÕES HIDROSSANITÁRIAS	100,00% 673,68		100,00% 673,68	
8.0	PLACA INFORMATIVA	100,00% 4.006,51			100,00% 4.006,51
9.0	JARDINAGEM	100,00% 18.049,71			100,00% 18.049,71
10.0	LIMPEZA FINAL DA OBRA	100,00% 620,00			100,00% 620,00
PORCENTAGEM			32,57%	32,17%	35,26%
CUSTO			22.416,69	22.143,99	24.274,41
PORCENTAGEM ACUMULADA			32,57%	64,74%	100,00%
CUSTO ACUMULADO			22.416,68	44.560,67	68.835,08



**OBRA**  
REQUALIFICAÇÃO DA RUA GUILHERMINA DO CARMO, LOCALIZADA NO BAIRRO  
CENTRO, MUNICÍPIO DE CAMOCIM DE SÃO FÉLIX - PE

**BANCOS**  
SINAPI - 06/2024 - Pernambuco  
ORSE - 06/2024 - Sergipe  
SEINFRA - 028 - Ceará

**B.D.I.**  
24,16%

**ENCARGOS SOCIAIS**  
Não Desonerado:  
Horista: 113,98%  
Mensalista: 70,00%

**PLANILHA ORÇAMENTÁRIA ANALÍTICA**

1		ADMINISTRAÇÃO LOCAL					Quant.	Valor Unit	4.794,56
1.1	Código	Banco	Descrição	Tipo	Und	Quant.	Valor Unit	Total	
Composição	PMCSF C017	Próprio	ADMINISTRAÇÃO LOCAL	SEDI - SERVIÇOS DIVERSOS	UND	1,0000000	3.861,60	3.861,60	
Composição Auxiliar	90776	SINAPI	ENCARREGADO GERAL COM ENCARGOS COMPLEMENTARES	SEDI - SERVIÇOS DIVERSOS	H	40,0000000	36,14	1.445,60	
Composição Auxiliar	90777	SINAPI	ENGENHEIRO CIVIL DE OBRA JUNIOR COM ENCARGOS COMPLEMENTARES	SEDI - SERVIÇOS DIVERSOS	H	20,0000000	120,80	2.416,00	
				MO sem LS =>	1.734,55	LS =>	1.977,05	MO com LS =>	3.711,60
				Valor do BDI =>	932,96			Valor com BDI =>	4.794,56
						<b>Quant. =&gt;</b>	<b>1,0000000</b>	<b>Preço Total =&gt;</b>	<b>4.794,56</b>
2		PLACA DE OBRA E SERVIÇOS PRELIMINARES					Quant.	Valor Unit	5.563,21
2.1	Código	Banco	Descrição	Tipo	Und	Quant.	Valor Unit	Total	
Composição	103689	SINAPI	FORNECIMENTO E INSTALAÇÃO DE PLACA DE OBRA COM CHAPA GALVANIZADA E ESTRUTURA DE MADEIRA. AF_03/2022_PS	PAVI - PAVIMENTAÇÃO	m²	1,0000000	311,21	311,21	
Composição Auxiliar	102234	SINAPI	PINTURA IMUNIZANTE PARA MADEIRA, 2 DEMÃOS. AF_01/2021	PINT - PINTURAS	m²	0,5000000	22,75	11,37	
Composição Auxiliar	88262	SINAPI	CARPINTEIRO DE FORMAS COM ENCARGOS COMPLEMENTARES	SEDI - SERVIÇOS DIVERSOS	H	0,3729000	26,12	9,74	
Composição Auxiliar	88316	SINAPI	SERVENTE COM ENCARGOS COMPLEMENTARES	SEDI - SERVIÇOS DIVERSOS	H	1,1186000	20,28	22,68	
Insumo	00004509	SINAPI	SARRAFO *2,5 X 10* CM EM PINUS, MISTA OU EQUIVALENTE DA REGIAO - BRUTA	Material	M	3,2083000	5,26	16,87	
Insumo	00004813	SINAPI	PLACA DE OBRA (PARA CONSTRUCAO CIVIL) EM CHAPA GALVANIZADA *N. 22*, ADESIVADA, DE *2,4 X 1,2* M (SEM POSTES PARA FIXAÇÃO)	Material	m²	1,0000000	250,00	250,00	
Insumo	00005065	SINAPI	PREGO DE AÇO POLIDO COM CABECA 10 X 10 (7/8 X 17)	Material	KG	0,0113000	30,71	0,34	
Insumo	00005069	SINAPI	PREGO DE AÇO POLIDO COM CABECA 17 X 27 (2 1/2 X 11)	Material	KG	0,0132000	16,45	0,21	
				MO sem LS =>	14,01	LS =>	15,96	MO com LS =>	29,97
				Valor do BDI =>	75,18			Valor com BDI =>	386,39
						<b>Quant. =&gt;</b>	<b>6,0000000</b>	<b>Preço Total =&gt;</b>	<b>2.318,34</b>
2.2		Código	Banco	Descrição	Tipo	Und	Quant.	Valor Unit	Total
Composição	PMCSF C015	Próprio	DEMOLIÇÃO DE PISO EM LAJOTA (REF.: ORSE - 3258)	SERP - SERVIÇOS	M²	1,0000000	14,80	14,80	
Composição Auxiliar	88316	SINAPI	SERVENTE COM ENCARGOS COMPLEMENTARES	SEDI - SERVIÇOS DIVERSOS	H	0,7300000	20,28	14,80	
				MO sem LS =>	5,25	LS =>	5,99	MO com LS =>	11,24
				Valor do BDI =>	3,57			Valor com BDI =>	18,37
						<b>Quant. =&gt;</b>	<b>176,6400000</b>	<b>Preço Total =&gt;</b>	<b>3.244,87</b>
3		PISO					Quant.	Valor Unit	16.401,02
3.1	Código	Banco	Descrição	Tipo	Und	Quant.	Valor Unit	Total	
Composição	92396	SINAPI	EXECUÇÃO DE PASSEIO EM PISO INTERTRAVADO, COM BLOCO RETANGULAR COR NATURAL DE 20 X 10 CM, ESPESSURA 6 CM. AF_10/2022	PAVI - PAVIMENTAÇÃO	m²	1,0000000	74,79	74,79	
Composição Auxiliar	88260	SINAPI	CALCETEIRO COM ENCARGOS COMPLEMENTARES	SEDI - SERVIÇOS DIVERSOS	H	0,3725000	26,26	9,78	
Composição Auxiliar	88316	SINAPI	SERVENTE COM ENCARGOS COMPLEMENTARES	SEDI - SERVIÇOS DIVERSOS	H	0,3725000	20,28	7,55	
Composição Auxiliar	91277	SINAPI	PLACA VIBRATÓRIA REVERSÍVEL COM MOTOR 4 TEMPOS A GASOLINA, FORÇA CENTRÍFUGA DE 25 KN (2500 KGF), POTÊNCIA 5,5 CV - CHP DIURNO. AF_08/2015	CHOR - CUSTOS HORÁRIOS DE MÁQUINAS E EQUIPAMENTOS	CHP	0,0041000	9,87	0,04	
Composição Auxiliar	91278	SINAPI	PLACA VIBRATÓRIA REVERSÍVEL COM MOTOR 4 TEMPOS A GASOLINA, FORÇA CENTRÍFUGA DE 25 KN (2500 KGF), POTÊNCIA 5,5 CV - CHI DIURNO. AF_08/2015	CHOR - CUSTOS HORÁRIOS DE MÁQUINAS E EQUIPAMENTOS	CHI	0,1821000	0,68	0,12	
Composição Auxiliar	91283	SINAPI	CORTADORA DE PISO COM MOTOR 4 TEMPOS A GASOLINA, POTÊNCIA DE 13 HP, COM DISCO DE CORTE DIAMANTADO SEGMENTADO PARA CONCRETO, DIÂMETRO DE 350 MM, FURO DE 1" (14 X 1") - CHP DIURNO. AF_08/2015	CHOR - CUSTOS HORÁRIOS DE MÁQUINAS E EQUIPAMENTOS	CHP	0,0491000	10,42	0,51	
Composição Auxiliar	91285	SINAPI	CORTADORA DE PISO COM MOTOR 4 TEMPOS A GASOLINA, POTÊNCIA DE 13 HP, COM DISCO DE CORTE DIAMANTADO SEGMENTADO PARA CONCRETO, DIÂMETRO DE 350 MM, FURO DE 1" (14 X 1") - CHI DIURNO. AF_08/2015	CHOR - CUSTOS HORÁRIOS DE MÁQUINAS E EQUIPAMENTOS	CHI	0,1371000	0,91	0,12	
Insumo	00000370	SINAPI	AREIA MEDIA - POSTO JAZIDA/FORNECEDOR (RETIRADO NA JAZIDA, SEM TRANSPORTE)	Material	m³	0,0568000	129,00	7,32	
Insumo	00004741	SINAPI	PO DE PEDRA (POSTO PEDREIRA/FORNECEDOR, SEM FRETE)	Material	m³	0,0098000	98,69	0,96	
Insumo	00036155	SINAPI	BLOQUETE/PISO INTERTRAVADO DE CONCRETO - MODELO ONDA/16 FACES/RETANGULAR/TIJOLINHO/PAVER/HOLANDES/PARALELEPIPED O, *20 X 10* CM, E = 6 CM, RESISTENCIA DE 35 MPA, COR NATURAL	Material	m²	1,0300000	46,99	48,39	
				MO sem LS =>	6,37	LS =>	7,27	MO com LS =>	13,64
				Valor do BDI =>	18,06			Valor com BDI =>	92,85
						<b>Quant. =&gt;</b>	<b>176,6400000</b>	<b>Preço Total =&gt;</b>	<b>16.401,02</b>
4		JARDINEIRAS					Quant.	Valor Unit	7.549,15
4.1	Código	Banco	Descrição	Tipo	Und	Quant.	Valor Unit	Total	
Composição	93358	SINAPI	ESCAVAÇÃO MANUAL DE VALA COM PROFUNDIDADE MENOR OU IGUAL A 1,30 M. AF_02/2021	MOVT - MOVIMENTO DE TERRA	m³	1,0000000	80,22	80,22	
Composição Auxiliar	88316	SINAPI	SERVENTE COM ENCARGOS COMPLEMENTARES	SEDI - SERVIÇOS DIVERSOS	H	3,9560000	20,28	80,22	
				MO sem LS =>	28,47	LS =>	32,45	MO com LS =>	60,92
				Valor do BDI =>	19,38			Valor com BDI =>	99,60
						<b>Quant. =&gt;</b>	<b>2,2000000</b>	<b>Preço Total =&gt;</b>	<b>219,12</b>
4.2	Código	Banco	Descrição	Tipo	Und	Quant.	Valor Unit	Total	
Composição	93382	SINAPI	REATERRO MANUAL DE VALAS, COM COMPACTADOR DE SOLOS DE PERCUSSÃO. AF_08/2023	MOVT - MOVIMENTO DE TERRA	m³	1,0000000	25,64	25,64	
Composição Auxiliar	5901	SINAPI	CAMINHÃO PIPA 10.000 L TRUCADO, PESO BRUTO TOTAL 23.000 KG, CARGA ÚTIL MÁXIMA 15.935 KG, DISTÂNCIA ENTRE EIXOS 4,8 M, POTÊNCIA 230 CV, INCLUSIVE TANQUE DE AÇO PARA TRANSPORTE DE ÁGUA - CHP DIURNO. AF_06/2014	CHOR - CUSTOS HORÁRIOS DE MÁQUINAS E EQUIPAMENTOS	CHP	0,0054000	316,83	1,71	
Composição Auxiliar	5903	SINAPI	CAMINHÃO PIPA 10.000 L TRUCADO, PESO BRUTO TOTAL 23.000 KG, CARGA ÚTIL MÁXIMA 15.935 KG, DISTÂNCIA ENTRE EIXOS 4,8 M, POTÊNCIA 230 CV, INCLUSIVE TANQUE DE AÇO PARA TRANSPORTE DE ÁGUA - CHI DIURNO. AF_06/2014	CHOR - CUSTOS HORÁRIOS DE MÁQUINAS E EQUIPAMENTOS	CHI	0,0006000	69,62	0,04	
Composição Auxiliar	88316	SINAPI	SERVENTE COM ENCARGOS COMPLEMENTARES	SEDI - SERVIÇOS DIVERSOS	H	0,7866000	20,28	15,95	



**OBRA**  
**REQUALIFICAÇÃO DA RUA GUILHERMINA DO CARMO, LOCALIZADA NO BAIRRO**  
**CENTRO, MUNICÍPIO DE CAMOCIM DE SÃO FÉLIX - PE**

**BANCOS**  
**SINAPI - 06/2024 - Pernambuco**  
**ORSE - 06/2024 - Sergipe**  
**SEINFRA - 028 - Ceará**

**B.D.I.**

**24,16%**

**ENCARGOS SOCIAIS**

**Não Desonerado:**  
**Horista: 113,98%**  
**Mensalista: 70,00%**

**PLANILHA ORÇAMENTÁRIA ANALÍTICA**

Composição Auxiliar	Código	Banco	Descrição	Tipo	Und	Quant.	Valor Unit	Total	
Composição Auxiliar	91533	SINAPI	COMPACTADOR DE SOLOS DE PERCUSSÃO (SOQUETE) COM MOTOR A GASOLINA 4 TEMPOS, POTÊNCIA 4 CV - CHP DIURNO. AF_08/2015	CHOR - CUSTOS HORÁRIOS DE MÁQUINAS E	CHP	0,1962000	40,50	7,94	
				MO sem LS =>	8,33	LS =>	9,49	MO com LS =>	17,82
				Valor do BDI =>	6,19		Valor com BDI =>	31,83	
						<b>Quant. =&gt;</b>	<b>1,1000000</b>	<b>Preço Total =&gt;</b>	<b>35,01</b>
<b>4.3</b>	<b>Código</b>	<b>Banco</b>	<b>Descrição</b>	<b>Tipo</b>	<b>Und</b>	<b>Quant.</b>	<b>Valor Unit</b>	<b>Total</b>	
Composição	101159	SINAPI	ALVENARIA DE VEDAÇÃO DE BLOCOS CERÂMICOS MACIÇOS DE 5X10X20CM (ESPESSURA 10CM) E ARGAMASSA DE ASSENTAMENTO COM PREPARO EM BETONEIRA. AF_05/2020	PARE - PAREDES/PAINÉIS	m²	1,0000000	124,33	124,33	
Composição Auxiliar	87292	SINAPI	ARGAMASSA TRAÇO 1:2:8 (EM VOLUME DE CIMENTO, CAL E AREIA MÉDIA ÚMIDA) PARA EMBOÇO/MASSA ÚNICA/ASSENTAMENTO DE ALVENARIA DE VEDAÇÃO, PREPARO MECÂNICO COM BETONEIRA 400 L. AF_08/2019	SEDI - SERVIÇOS DIVERSOS	m³	0,0280000	669,64	18,74	
Composição Auxiliar	88309	SINAPI	PEDREIRO COM ENCARGOS COMPLEMENTARES	SEDI - SERVIÇOS DIVERSOS	H	1,9390000	26,50	51,38	
Composição Auxiliar	88316	SINAPI	SERVENTE COM ENCARGOS COMPLEMENTARES	SEDI - SERVIÇOS DIVERSOS	H	0,9700000	20,28	19,67	
Insumo	00007258	SINAPI	TIJOLO CERAMICO MACICO COMUM DE *5 X 10 X 20* CM (L X A X C)	Material	UN	73,4900000	0,47	34,54	
				MO sem LS =>	27,88	LS =>	31,77	MO com LS =>	59,65
				Valor do BDI =>	30,03		Valor com BDI =>	154,36	
						<b>Quant. =&gt;</b>	<b>24,6700000</b>	<b>Preço Total =&gt;</b>	<b>3.808,06</b>
<b>4.4</b>	<b>Código</b>	<b>Banco</b>	<b>Descrição</b>	<b>Tipo</b>	<b>Und</b>	<b>Quant.</b>	<b>Valor Unit</b>	<b>Total</b>	
Composição	94342	SINAPI	ATERRO MANUAL DE VALAS COM AREIA PARA ATERRO. AF_08/2023	MÓVT - MOVIMENTO DE	m³	1,0000000	115,22	115,22	
Composição Auxiliar	5901	SINAPI	CAMINHÃO PIPA 10.000 L TRUCADO, PESO BRUTO TOTAL 23.000 KG, CARGA ÚTIL MÁXIMA 15.935 KG, DISTÂNCIA ENTRE EIXOS 4,8 M, POTÊNCIA 230 CV, INCLUSIVE TANQUE DE AÇO PARA TRANSPORTE DE ÁGUA - CHP DIURNO. AF_06/2014	CHOR - CUSTOS HORÁRIOS DE MÁQUINAS E EQUIPAMENTOS	CHP	0,0054000	316,83	1,71	
Composição Auxiliar	5903	SINAPI	CAMINHÃO PIPA 10.000 L TRUCADO, PESO BRUTO TOTAL 23.000 KG, CARGA ÚTIL MÁXIMA 15.935 KG, DISTÂNCIA ENTRE EIXOS 4,8 M, POTÊNCIA 230 CV, INCLUSIVE TANQUE DE AÇO PARA TRANSPORTE DE ÁGUA - CHI DIURNO. AF_06/2014	CHOR - CUSTOS HORÁRIOS DE MÁQUINAS E EQUIPAMENTOS	CHI	0,0006000	69,62	0,04	
Composição Auxiliar	88316	SINAPI	SERVENTE COM ENCARGOS COMPLEMENTARES	SEDI - SERVIÇOS DIVERSOS	H	0,7866000	20,28	15,95	
Composição Auxiliar	91533	SINAPI	COMPACTADOR DE SOLOS DE PERCUSSÃO (SOQUETE) COM MOTOR A GASOLINA 4 TEMPOS, POTÊNCIA 4 CV - CHP DIURNO. AF_08/2015	CHOR - CUSTOS HORÁRIOS DE MÁQUINAS E	CHP	0,1962000	40,50	7,94	
Insumo	00000368	SINAPI	AREIA PARA ATERRO - POSTO JAZIDA/FORNECEDOR (RETIRADO NA JAZIDA, SEM TRANSPORTE)	Material	m³	1,3889000	64,50	89,58	
				MO sem LS =>	8,33	LS =>	9,49	MO com LS =>	17,82
				Valor do BDI =>	27,83		Valor com BDI =>	143,05	
						<b>Quant. =&gt;</b>	<b>6,0800000</b>	<b>Preço Total =&gt;</b>	<b>869,74</b>
<b>4.5</b>	<b>Código</b>	<b>Banco</b>	<b>Descrição</b>	<b>Tipo</b>	<b>Und</b>	<b>Quant.</b>	<b>Valor Unit</b>	<b>Total</b>	
Composição	101092	SINAPI	PISO EM GRANITO APLICADO EM CALÇADAS OU PISOS EXTERNOS. AF_05/2020	PISO - PISOS	m²	1,0000000	473,70	473,70	
Composição Auxiliar	88274	SINAPI	MARMORISTA/GRANITEIRO COM ENCARGOS COMPLEMENTARES	SEDI - SERVIÇOS DIVERSOS	H	1,4750000	26,34	38,85	
Composição Auxiliar	88316	SINAPI	SERVENTE COM ENCARGOS COMPLEMENTARES	SEDI - SERVIÇOS DIVERSOS	H	0,7380000	20,28	14,96	
Insumo	00010841	SINAPI	PISO EM GRANITO, POLIDO, TIPO ANDORINHA/ QUARTZ/ CASTELO/ CORUMBA OU OUTROS EQUIVALENTES DA REGIAO, FORMATO MENOR OU IGUAL A 3025 CM2, E= *2* CM	Material	m²	1,1600000	339,62	393,95	
Insumo	00034357	SINAPI	REJUNTE CIMENTICIO, QUALQUER COR	Material	KG	0,1400000	5,57	0,77	
Insumo	00037595	SINAPI	ARGAMASSA COLANTE TIPO AC III	Material	KG	8,6200000	2,92	25,17	
				MO sem LS =>	20,02	LS =>	22,81	MO com LS =>	42,83
				Valor do BDI =>	114,44		Valor com BDI =>	588,14	
						<b>Quant. =&gt;</b>	<b>4,4500000</b>	<b>Preço Total =&gt;</b>	<b>2.617,22</b>
<b>5</b>			<b>BANCOS E LIXEIRAS</b>					<b>3.425,88</b>	
<b>5.1</b>	<b>Código</b>	<b>Banco</b>	<b>Descrição</b>	<b>Tipo</b>	<b>Und</b>	<b>Quant.</b>	<b>Valor Unit</b>	<b>Total</b>	
Composição	PMCSF C002	Próprio	BANCO DE CONCRETO COM JARDINEIRAS (B1 - CONFORME PROJETO)	URBA - URBANIZAÇÃO	UND	1,0000000	998,00	998,00	
Composição Auxiliar	104488	SINAPI	COMPOSIÇÃO PARAMÉTRICA PARA EXECUÇÃO DE ESTRUTURAS DE CONCRETO ARMADO, PARA EDIFICAÇÃO INSTITUCIONAL TÉRREA, FCK = 25 MPA. AF_11/2022	FUES - FUNDAÇÕES E ESTRUTURAS	m³	0,2500000	2.398,40	599,60	
Composição Auxiliar	88262	SINAPI	CARPINTEIRO DE FORMAS COM ENCARGOS COMPLEMENTARES	SEDI - SERVIÇOS DIVERSOS	H	3,0000000	26,12	78,36	
Composição Auxiliar	88316	SINAPI	SERVENTE COM ENCARGOS COMPLEMENTARES	SEDI - SERVIÇOS DIVERSOS	H	3,0000000	20,28	60,84	
Composição Auxiliar	102219	SINAPI	PINTURA TINTA DE ACABAMENTO (PIGMENTADA) ESMALTE SINTÉTICO ACETINADO EM MADEIRA, 2 DEMÃOS. AF_01/2021	PINT - PINTURAS	m²	1,5000000	17,06	25,59	
Insumo	00004006	SINAPI	MADEIRA SERRADA EM PINUS, MISTA OU EQUIVALENTE DA REGIAO - BRUTA	Material	m³	0,1000000	2.336,12	233,61	
				MO sem LS =>	110,23	LS =>	125,64	MO com LS =>	235,97
				Valor do BDI =>	241,11		Valor com BDI =>	1.239,11	
						<b>Quant. =&gt;</b>	<b>2,0000000</b>	<b>Preço Total =&gt;</b>	<b>2.478,22</b>
<b>5.2</b>	<b>Código</b>	<b>Banco</b>	<b>Descrição</b>	<b>Tipo</b>	<b>Und</b>	<b>Quant.</b>	<b>Valor Unit</b>	<b>Total</b>	
Composição	PMCSF C013	Próprio	LIXEIRA EM CONCRETO COM DETALHES EM MADEIRA (L1 - CONFORME PROJETO)	URBA - URBANIZAÇÃO	UND	1,0000000	381,63	381,63	
Composição Auxiliar	104488	SINAPI	COMPOSIÇÃO PARAMÉTRICA PARA EXECUÇÃO DE ESTRUTURAS DE CONCRETO ARMADO, PARA EDIFICAÇÃO INSTITUCIONAL TÉRREA, FCK = 25 MPA. AF_11/2022	FUES - FUNDAÇÕES E ESTRUTURAS	m³	0,0600000	2.398,40	143,90	
Composição Auxiliar	88262	SINAPI	CARPINTEIRO DE FORMAS COM ENCARGOS COMPLEMENTARES	SEDI - SERVIÇOS DIVERSOS	H	2,0000000	26,12	52,24	
Composição Auxiliar	88316	SINAPI	SERVENTE COM ENCARGOS COMPLEMENTARES	SEDI - SERVIÇOS DIVERSOS	H	2,0000000	20,28	40,56	
Composição Auxiliar	102219	SINAPI	PINTURA TINTA DE ACABAMENTO (PIGMENTADA) ESMALTE SINTÉTICO ACETINADO EM MADEIRA, 2 DEMÃOS. AF_01/2021	PINT - PINTURAS	m²	0,2800000	17,06	4,77	
Insumo	00004006	SINAPI	MADEIRA SERRADA EM PINUS, MISTA OU EQUIVALENTE DA REGIAO - BRUTA	Material	m³	0,0600000	2.336,12	140,16	
				MO sem LS =>	48,08	LS =>	54,80	MO com LS =>	102,88
				Valor do BDI =>	92,20		Valor com BDI =>	473,83	
						<b>Quant. =&gt;</b>	<b>2,0000000</b>	<b>Preço Total =&gt;</b>	<b>947,66</b>
<b>6</b>			<b>INSTALAÇÕES ELÉTRICAS</b>					<b>7.751,36</b>	



**OBRA**  
**REQUALIFICAÇÃO DA RUA GUILHERMINA DO CARMO, LOCALIZADA NO BAIRRO**  
**CENTRO, MUNICÍPIO DE CAMOCIM DE SÃO FÉLIX - PE**

**BANCOS**  
**SINAPI - 06/2024 - Pernambuco**  
**ORSE - 06/2024 - Sergipe**  
**SEINFRA - 028 - Ceará**

**B.D.I.**  
**24,16%**

**ENCARGOS SOCIAIS**  
**Não Desonerado:**  
**Horista: 113,98%**  
**Mensalista: 70,00%**

**PLANILHA ORÇAMENTÁRIA ANALÍTICA**

6.1	Código	Banco	Descrição	Tipo	Und	Quant.	Valor Unit	Total
Composição	PMCSF C016	Próprio	POSTE DECORATIVO EM ALUMÍNIO PRETO COM 1 GLOBO LEITOSO, INCLUSIVE LÂMPADA LED 18W	INEL - INSTALAÇÃO ELÉTRICA/ELETRIFICAÇÃO E	UND	1,0000000	607,18	607,18
Composição Auxiliar	88316	SINAPI	SERVENTE COM ENCARGOS COMPLEMENTARES	SEDI - SERVIÇOS DIVERSOS	H	1,0000000	20,28	20,28
Composição Auxiliar	88309	SINAPI	PEDREIRO COM ENCARGOS COMPLEMENTARES	SEDI - SERVIÇOS DIVERSOS	H	1,0000000	26,50	26,50
Composição Auxiliar	88264	SINAPI	ELETRICISTA COM ENCARGOS COMPLEMENTARES	SEDI - SERVIÇOS DIVERSOS	H	1,0000000	26,88	26,88
Composição Auxiliar	94975	SINAPI	CONCRETO FCK = 15MPA, TRAÇO 1:3:4:3,5 (EM MASSA SECA DE CIMENTO/ AREIA MÉDIA/ BRITA 1) - PREPARO MANUAL. AF_05/2021	FUES - FUNDAÇÕES E ESTRUTURAS	m³	0,2800000	476,43	133,40
Composição Auxiliar	93358	SINAPI	ESCAVAÇÃO MANUAL DE VALA COM PROFUNDIDADE MENOR OU IGUAL A 1,30 M. AF_02/2021	MOVVT - MOVIMENTO DE TERRA	m³	0,2800000	80,22	22,46
Insumo	7342	ORSE	Poste decorativo em alumínio preto, p/ 1 globo leitoso, h=2,00m, ref.PJ-30/1,Clarão ou similar	Material	un	1,0000000	286,81	286,81
Insumo	7385	ORSE	Globo leitoso branco 15cm para poste decorativo, Clarão ou similar	Material	un	1,0000000	66,50	66,50
Insumo	14417	ORSE	Lâmpada vela led 4w, 3000K cor branco quente, autovolt, modelo C37 E14, g-light ou similar	Material	un	1,0000000	24,35	24,35
				MO sem LS =>		47,95		102,60
				Valor do BDI =>		146,69		753,87
						<b>Quant. =&gt;</b>	<b>4,0000000</b>	<b>Preço Total =&gt;</b>
								<b>3.015,48</b>
6.2	Código	Banco	Descrição	Tipo	Und	Quant.	Valor Unit	Total
Composição	97887	SINAPI	CAIXA ENTERRADA ELÉTRICA RETANGULAR, EM ALVENARIA COM TIJOLOS CERÂMICOS MACIÇOS, FUNDO COM BRITA, DIMENSÕES INTERNAS: 0,4X0,4X0,4 M. AF_12/2020	INEL - INSTALAÇÃO ELÉTRICA/ELETRIFICAÇÃO E ILUMINAÇÃO EXTERNA	UN	1,0000000	240,96	240,96
Composição Auxiliar	100475	SINAPI	ARGAMASSA TRAÇO 1:3 (EM VOLUME DE CIMENTO E AREIA MÉDIA ÚMIDA) COM ADIÇÃO DE IMPERMEABILIZANTE, PREPARO MECÂNICO COM BETONEIRA 400 L. AF_08/2019	SEDI - SERVIÇOS DIVERSOS	m³	0,0468000	725,31	33,94
Composição Auxiliar	101619	SINAPI	PREPARO DE FUNDO DE VALA COM LARGURA MENOR QUE 1,5 M, COM CAMADA DE BRITA, LANÇAMENTO MANUAL. AF_08/2020	MOVVT - MOVIMENTO DE TERRA	m³	0,0490000	279,74	13,70
Composição Auxiliar	87316	SINAPI	ARGAMASSA TRAÇO 1:4 (EM VOLUME DE CIMENTO E AREIA GROSSA ÚMIDA) PARA CHAPISCO CONVENCIONAL, PREPARO MECÂNICO COM BETONEIRA 400 L. AF_08/2019	SEDI - SERVIÇOS DIVERSOS	m³	0,0064000	493,63	3,15
Composição Auxiliar	88309	SINAPI	PEDREIRO COM ENCARGOS COMPLEMENTARES	SEDI - SERVIÇOS DIVERSOS	H	2,1140000	26,50	56,02
Composição Auxiliar	88316	SINAPI	SERVENTE COM ENCARGOS COMPLEMENTARES	SEDI - SERVIÇOS DIVERSOS	H	1,6610000	20,28	33,68
Composição	97734	SINAPI	PEÇA RETANGULAR PRÉ-MOLDADA, VOLUME DE CONCRETO DE 10 A 30 LITROS, TAXA DE AÇO APROXIMADA DE 30KG/M³. AF_03/2024	FUES - FUNDAÇÕES E ESTRUTURAS	m³	0,0252000	2.799,10	70,53
Insumo	00007258	SINAPI	TIJOLO CERAMICO MACICO COMUM DE *5 X 10 X 20* CM (L X A X C)	Material	UN	63,7214000	0,47	29,94
				MO sem LS =>		56,22		120,31
				Valor do BDI =>		58,21		299,17
						<b>Quant. =&gt;</b>	<b>4,0000000</b>	<b>Preço Total =&gt;</b>
								<b>1.196,68</b>
6.3	Código	Banco	Descrição	Tipo	Und	Quant.	Valor Unit	Total
Composição	96985	SINAPI	HASTE DE ATERRAMENTO, DIÂMETRO 5/8", COM 3 METROS - FORNECIMENTO E INSTALAÇÃO. AF_08/2023	INEL - INSTALAÇÃO ELÉTRICA/ELETRIFICAÇÃO E	UN	1,0000000	138,13	138,13
Composição Auxiliar	88247	SINAPI	AUXILIAR DE ELETRICISTA COM ENCARGOS COMPLEMENTARES	SEDI - SERVIÇOS DIVERSOS	H	0,2484000	21,63	5,37
Composição Auxiliar	88264	SINAPI	ELETRICISTA COM ENCARGOS COMPLEMENTARES	SEDI - SERVIÇOS DIVERSOS	H	0,2484000	26,88	6,67
Insumo	00003379	SINAPI	HASTE DE ATERRAMENTO EM AÇO COM 3,00 M DE COMPRIMENTO E DN = 5/8", REVESTIDA COM BAIXA CAMADA DE COBRE, SEM CONECTOR	Material	UN	1,0000000	126,09	126,09
				MO sem LS =>		4,47		9,56
				Valor do BDI =>		33,37		171,50
						<b>Quant. =&gt;</b>	<b>4,0000000</b>	<b>Preço Total =&gt;</b>
								<b>686,00</b>
6.4	Código	Banco	Descrição	Tipo	Und	Quant.	Valor Unit	Total
Composição	91868	SINAPI	ELETRODUTO RÍGIDO ROSCÁVEL, PVC, DN 32 MM (1"), PARA CIRCUITOS TERMINAIS, INSTALADO EM LAJE - FORNECIMENTO E INSTALAÇÃO. AF_03/2023	INEL - INSTALAÇÃO ELÉTRICA/ELETRIFICAÇÃO E ILUMINAÇÃO EXTERNA	M	1,0000000	14,07	14,07
Composição Auxiliar	88247	SINAPI	AUXILIAR DE ELETRICISTA COM ENCARGOS COMPLEMENTARES	SEDI - SERVIÇOS DIVERSOS	H	0,1140000	21,63	2,46
Composição Auxiliar	88264	SINAPI	ELETRICISTA COM ENCARGOS COMPLEMENTARES	SEDI - SERVIÇOS DIVERSOS	H	0,1140000	26,88	3,06
Insumo	00002685	SINAPI	ELETRODUTO DE PVC RIGIDO ROSCAVEL DE 1", SEM LUVA	Material	M	1,0170000	8,37	8,51
Insumo	00043132	SINAPI	ARAME RECOZIDO 16 BWG, D = 1,65 MM (0,016 KG/M) OU 18 BWG, D = 1,25 MM (0,01 KG/M)	Material	KG	0,0020000	21,78	0,04
				MO sem LS =>		2,05		4,38
				Valor do BDI =>		3,39		17,46
						<b>Quant. =&gt;</b>	<b>60,0000000</b>	<b>Preço Total =&gt;</b>
								<b>1.047,60</b>
6.5	Código	Banco	Descrição	Tipo	Und	Quant.	Valor Unit	Total
Composição	91926	SINAPI	CABO DE COBRE FLEXÍVEL ISOLADO, 2,5 MM², ANTI-CHAMA 450/750 V, PARA CIRCUITOS TERMINAIS - FORNECIMENTO E INSTALAÇÃO. AF_03/2023	INEL - INSTALAÇÃO ELÉTRICA/ELETRIFICAÇÃO E ILUMINAÇÃO EXTERNA	M	1,0000000	4,03	4,03
Composição Auxiliar	88247	SINAPI	AUXILIAR DE ELETRICISTA COM ENCARGOS COMPLEMENTARES	SEDI - SERVIÇOS DIVERSOS	H	0,0290000	21,63	0,62
Composição Auxiliar	88264	SINAPI	ELETRICISTA COM ENCARGOS COMPLEMENTARES	SEDI - SERVIÇOS DIVERSOS	H	0,0290000	26,88	0,77
Insumo	00001014	SINAPI	CABO DE COBRE, FLEXÍVEL, CLASSE 4 OU 5, ISOLACAO EM PVC/A, ANTICHAMA BWF-B, 1 CONDUTOR, 450/750 V, SECAO NOMINAL 2,5 MM2	Material	M	1,2434000	2,08	2,58
Insumo	00021127	SINAPI	FITA ISOLANTE ADESIVA ANTICHAMA, USO ATE 750 V, EM ROLO DE 19 MM X 5 M	Material	UN	0,0094000	6,59	0,06
				MO sem LS =>		0,52		1,11
				Valor do BDI =>		0,97		5,00
						<b>Quant. =&gt;</b>	<b>10,0000000</b>	<b>Preço Total =&gt;</b>
								<b>50,00</b>
6.6	Código	Banco	Descrição	Tipo	Und	Quant.	Valor Unit	Total
Composição	11753	ORSE	Cabo de cobre PP Cordplast 3 x 6,0 mm2, 450/750v - Fornecimento e instalação	Pontos de Suprimento de Energia Convencionais	M	1,0000000	23,57	23,57
Composição Auxiliar	10549	ORSE	Encargos Complementares - Servente	Provisórios	h	0,1300000	3,79	0,49





**OBRA**  
**REQUALIFICAÇÃO DA RUA GUILHERMINA DO CARMO, LOCALIZADA NO BAIRRO**  
**CENTRO, MUNICÍPIO DE CAMOCIM DE SÃO FÉLIX - PE**

**BANCOS**  
**SINAPI - 06/2024 - Pernambuco**  
**ORSE - 06/2024 - Sergipe**  
**SEINFRA - 028 - Ceará**

**B.D.I.**  
**24,16%**

**ENCARGOS SOCIAIS**  
**Não Desonerado:**  
**Horista: 113,98%**  
**Mensalista: 70,00%**

**PLANILHA ORÇAMENTÁRIA ANALÍTICA**

Composição									
Composição Auxiliar	10552	ORSE	Encargos Complementares - Eletricista	Provisórios	h	0,1300000	3,65	0,47	
Insumo	00002436/SIN API	ORSE	Eletricista (horista)	Mão de Obra	h	0,1300000	19,13	2,48	
Insumo	00006111/SIN API	ORSE	Servente de obras (horista)	Mão de Obra	h	0,1300000	13,65	1,77	
Insumo	3808	ORSE	Cabo de cobre PP Cordplast 3 x 6,0 mm2, 450/750v	Material	m	1,0200000	18,00	18,36	
				MO sem LS =>	1,99	LS =>	2,26	MO com LS =>	4,25
				Valor do BDI =>	5,69		Valor com BDI =>		29,26
						<b>Quant. =&gt;</b>	<b>60,0000000</b>	<b>Preço Total =&gt;</b>	<b>1.755,60</b>
<b>7</b>			<b>INSTALAÇÕES HIDROSSANITÁRIAS</b>						<b>673,68</b>
<b>7.1</b>	<b>Código</b>	<b>Banco</b>	<b>Descrição</b>	<b>Tipo</b>	<b>Und</b>	<b>Quant.</b>	<b>Valor Unit</b>	<b>Total</b>	
Composição	6167	ORSE	Religação corte grande consumidor com hidrômetro de 10m3 de capacidade, sem cavalete	Conversão InfoWOrca	un	1,0000000	45,22	45,22	
Composição Auxiliar	10549	ORSE	Encargos Complementares - Servente	Provisórios	h	0,1800000	3,79	0,68	
Composição Auxiliar	10554	ORSE	Encargos Complementares - Encanador	Provisórios	h	0,1800000	3,72	0,66	
Insumo	00002696/SIN API	ORSE	Encanador ou bombeiro hidraulico (horista)	Mão de Obra	h	0,1800000	19,11	3,43	
Insumo	00003876/SIN API	ORSE	Luva pvc, roscavel, 1", agua fria predial	Material	un	1,0000000	3,96	3,96	
Insumo	00006111/SIN API	ORSE	Servente de obras (horista)	Mão de Obra	h	0,1800000	13,65	2,45	
Insumo	00020055/SIN API	ORSE	Registro de esfera, pvc, com volante, vs, roscavel, dn 1", com corpo dividido	Material	un	1,0000000	31,00	31,00	
Insumo	5896	ORSE	Veiculo tipo sedan ou pick-up capacidade 0,6 ton	Equipamento	h	0,1800000	8,33	1,49	
Insumo	6313	ORSE	Lacre anti-fraude para hidrômetro em polipropileno	Material	UN	1,0000000	0,89	0,89	
Insumo	980	ORSE	Fita vedacao teflon larg= 1/2"	Material	m	3,0000000	0,22	0,66	
				MO sem LS =>	2,75	LS =>	3,13	MO com LS =>	5,88
				Valor do BDI =>	10,92		Valor com BDI =>		56,14
						<b>Quant. =&gt;</b>	<b>12,0000000</b>	<b>Preço Total =&gt;</b>	<b>673,68</b>
<b>8</b>			<b>PLACA INFORMATIVA</b>						<b>4.006,51</b>
<b>8.1</b>	<b>Código</b>	<b>Banco</b>	<b>Descrição</b>	<b>Tipo</b>	<b>Und</b>	<b>Quant.</b>	<b>Valor Unit</b>	<b>Total</b>	
Composição	PMCSF C014	Próprio	APLICAÇÃO DE ADUBO EM SOLO. AF_05/2018	URBA - URBANIZAÇÃO	UND	1,0000000	3.226,90	3.226,90	
Composição Auxiliar	104488	SINAPI	COMPOSIÇÃO PARAMÉTRICA PARA EXECUÇÃO DE ESTRUTURAS DE CONCRETO ARMADO, PARA EDIFICAÇÃO INSTITUCIONAL TÉRREA, FCK = 25 MPA. AF_11/2022	FUES - FUNDAÇÕES E ESTRUTURAS	m³	0,2500000	2.398,40	599,60	
Insumo	4974	ORSE	Revestimento em alumínio tipo Alucobond, e=0,3mm, em estrutura metálica auxiliar de perfil "U" 2", com fornecimento e montagem, inclusive pintura Kaynar 500 com seis camadas	Serviços	m²	5,2000000	505,25	2.627,30	
				MO sem LS =>	53,15	LS =>	60,58	MO com LS =>	113,73
				Valor do BDI =>	779,61		Valor com BDI =>		4.006,51
						<b>Quant. =&gt;</b>	<b>1,0000000</b>	<b>Preço Total =&gt;</b>	<b>4.006,51</b>
<b>9</b>			<b>JARDINAGEM</b>						<b>18.049,71</b>
<b>9.1</b>	<b>Código</b>	<b>Banco</b>	<b>Descrição</b>	<b>Tipo</b>	<b>Und</b>	<b>Quant.</b>	<b>Valor Unit</b>	<b>Total</b>	
Composição	98520	SINAPI	APLICAÇÃO DE ADUBO EM SOLO. AF_05/2018	URBA - URBANIZAÇÃO	m²	1,0000000	4,51	4,51	
Composição Auxiliar	88316	SINAPI	SERVENTE COM ENCARGOS COMPLEMENTARES	SEDI - SERVIÇOS DIVERSOS	H	0,0631000	20,28	1,27	
Composição Auxiliar	88441	SINAPI	JARDINEIRO COM ENCARGOS COMPLEMENTARES	SEDI - SERVIÇOS DIVERSOS	H	0,0158000	21,20	0,33	
Insumo	00003123	SINAPI	FERTILIZANTE NPK - 4: 14: 8	Material	KG	0,1000000	2,60	0,26	
Insumo	00038125	SINAPI	FERTILIZANTE ORGANICO COMPOSTO, CLASSE A	Material	KG	2,5000000	1,06	2,65	
				MO sem LS =>	0,57	LS =>	0,65	MO com LS =>	1,22
				Valor do BDI =>	1,08		Valor com BDI =>		5,59
						<b>Quant. =&gt;</b>	<b>15,1900000</b>	<b>Preço Total =&gt;</b>	<b>84,91</b>
<b>9.2</b>	<b>Código</b>	<b>Banco</b>	<b>Descrição</b>	<b>Tipo</b>	<b>Und</b>	<b>Quant.</b>	<b>Valor Unit</b>	<b>Total</b>	
Composição	98509	SINAPI	PLANTIO DE ARBUSTO OU CERCA VIVA. AF_05/2018	URBA - URBANIZAÇÃO	UN	1,0000000	73,86	73,86	
Composição Auxiliar	88316	SINAPI	SERVENTE COM ENCARGOS COMPLEMENTARES	SEDI - SERVIÇOS DIVERSOS	H	0,1018000	20,28	2,06	
Composição Auxiliar	88441	SINAPI	JARDINEIRO COM ENCARGOS COMPLEMENTARES	SEDI - SERVIÇOS DIVERSOS	H	0,0255000	21,20	0,54	
Insumo	00000365	SINAPI	MUDA DE ARBUSTO FOLHAGEM, SANSÃO-DO-CAMPO OU EQUIVALENTE DA REGIAO, H= *50 A 70* CM	Material	UN	1,0000000	71,26	71,26	
				MO sem LS =>	0,92	LS =>	1,05	MO com LS =>	1,97
				Valor do BDI =>	17,84		Valor com BDI =>		91,70
						<b>Quant. =&gt;</b>	<b>70,0000000</b>	<b>Preço Total =&gt;</b>	<b>6.419,00</b>
<b>9.3</b>	<b>Código</b>	<b>Banco</b>	<b>Descrição</b>	<b>Tipo</b>	<b>Und</b>	<b>Quant.</b>	<b>Valor Unit</b>	<b>Total</b>	
Composição	3321	ORSE	Fornecimento e plantio de herbáceas ornamentais (jasmin manga)	Conversão InfoWOrca	un	1,0000000	132,85	132,85	
Composição Auxiliar	10549	ORSE	Encargos Complementares - Servente	Provisórios	h	0,0100000	3,79	0,03	
Insumo	00006111/SIN API	ORSE	Servente de obras (horista)	Mão de Obra	h	0,0100000	13,65	0,13	
Insumo	140	ORSE	Adubo orgânico bovino, cacau ou similar	Material	m³	0,0050000	27,67	0,13	
Insumo	2680	ORSE	Planta - Herbácea / jasmin manga	Material	un	1,0000000	132,56	132,56	
				MO sem LS =>	0,06	LS =>	0,07	MO com LS =>	0,13
				Valor do BDI =>	32,09		Valor com BDI =>		164,94
						<b>Quant. =&gt;</b>	<b>70,0000000</b>	<b>Preço Total =&gt;</b>	<b>11.545,80</b>
<b>10</b>			<b>LIMPEZA FINAL DA OBRA</b>						<b>620,00</b>
<b>10.1</b>	<b>Código</b>	<b>Banco</b>	<b>Descrição</b>	<b>Tipo</b>	<b>Und</b>	<b>Quant.</b>	<b>Valor Unit</b>	<b>Total</b>	
Composição	PMCSF C011	Próprio	LIMPEZA FINAL DA OBRA	SEDI - SERVIÇOS DIVERSOS	M²	1,0000000	2,83	2,83	



**OBRA**  
REQUALIFICAÇÃO DA RUA GUILHERMINA DO CARMO, LOCALIZADA NO BAIRRO  
CENTRO, MUNICÍPIO DE CAMOCIM DE SÃO FÉLIX - PE

**BANCOS**  
SINAPI - 06/2024 - Pernambuco  
ORSE - 06/2024 - Sergipe  
SEINFRA - 028 - Ceará

**B.D.I.**

24,16%

**ENCARGOS SOCIAIS**

Não Desonerado:

Horista: 113,98%

Mensalista: 70,00%

**PLANILHA ORÇAMENTÁRIA ANALÍTICA**

Composição Auxiliar	88316	SINAPI	SERVENTE COM ENCARGOS COMPLEMENTARES	SEDI - SERVIÇOS DIVERSOS	H	0,1400000	20,28	2,83	
				MO sem LS =>	1,00	LS =>	1,15	MO com LS =>	2,15
				Valor do BDI =>	0,68		Valor com BDI =>		3,51
						Quant. =>	176,6400000	Preço Total =>	620,00

**TOTAL SEM BDI** 55.445,09  
**TOTAL DO BDI** 13.389,99  
**TOTAL GERAL** 68.835,08



**OBRA**  
REQUALIFICAÇÃO DA RUA GUILHERMINA DO CARMO, LOCALIZADA  
NO BAIRRO CENTRO, MUNICÍPIO DE CAMOCIM DE SÃO FÉLIX - PE

**BANCOS**  
SINAPI - 06/2024 - Pernambuco  
ORSE - 06/2024 - Sergipe  
SEINFRA - 028 - Ceará

**B.D.I.**  
24,16%

**ENCARGOS SOCIAIS**  
Não Desonerado:  
Horista: 113,98%  
Mensalista: 70,00%

**CURVA ABC DE SERVIÇOS**

CÓDIGO	BANCO	DESCRIÇÃO	UND	QUANT.	VALOR UNIT.	TOTAL	PESO (%)	PESO ACUMULADO (%)
92396	SINAPI	EXECUÇÃO DE PASSEIO EM PISO INTERTRAVADO, COM BLOCO RETANGULAR COR NATURAL DE 20 X 10 CM, ESPESSURA 6 CM. AF_10/2022	m²	176,64	92,85	16.401,02	23,83	23,83
3321	ORSE	FORNECIMENTO E PLANTIO DE HERBÁCEAS ORNAMENTAIS (JASMIN MANGA)	un	70,00	164,94	11.545,80	16,77	40,60
98509	SINAPI	PLANTIO DE ARBUSTO OU CERCA VIVA. AF_05/2018	UN	70,00	91,70	6.419,00	9,33	49,92
PMCSF C017	PRÓPRIO	ADMINISTRAÇÃO LOCAL	UND	1,00	4.794,56	4.794,56	6,97	56,89
PMCSF C014	PRÓPRIO	PLACA INFORMATIVA EM ACM E BASE DE CONCRETO (P1 - CONFORME PROJETO)	UND	1,00	4.006,51	4.006,51	5,82	62,71
101159	SINAPI	ALVENARIA DE VEDAÇÃO DE BLOCOS CERÂMICOS MACIÇOS DE 5X10X20CM (ESPESURA 10CM) E ARGAMASSA DE ASSENTAMENTO COM PREPARO EM BETONEIRA. AF_05/2020	m²	24,67	154,36	3.808,06	5,53	68,24
PMCSF C015	PRÓPRIO	DEMOLIÇÃO DE PISO EM LAJOTA [REF.: ORSE - 3258]	M²	176,64	18,37	3.244,87	4,71	72,96
PMCSF C016	PRÓPRIO	POSTE DECORATIVO EM ALUMÍNIO PRETO COM 1 GLOBO LEITOSO, INCLUSIVE LÂMPADA LED 18W	UND	4,00	753,87	3.015,48	4,38	77,34
101092	SINAPI	PISO EM GRANITO APLICADO EM CALÇADAS OU PISOS EXTERNOS. AF_05/2020	m²	4,45	588,14	2.617,22	3,80	81,14
PMCSF C002	PRÓPRIO	BANCO DE CONCRETO COM JARDINEIRAS (B1 - CONFORME PROJETO)	UND	2,00	1.239,11	2.478,22	3,60	84,74
103689	SINAPI	FORNECIMENTO E INSTALAÇÃO DE PLACA DE OBRA COM CHAPA GALVANIZADA E ESTRUTURA DE MADEIRA. AF_03/2022_PS	m²	6,00	386,39	2.318,34	3,37	88,11
11753	ORSE	CABO DE COBRE PP CORDPLAST 3 X 6,0 MM2, 450/750V - FORNECIMENTO E INSTALAÇÃO	M	60,00	29,26	1.755,60	2,55	90,66
97887	SINAPI	CAIXA ENTERRADA ELÉTRICA RETANGULAR, EM ALVENARIA COM TIJOLOS CERÂMICOS MACIÇOS, FUNDO COM BRITA, DIMENSÕES INTERNAS: 0,4X0,4X0,4 M. AF_12/2020	UN	4,00	299,17	1.196,68	1,74	92,40
91868	SINAPI	ELETRODUTO RÍGIDO ROSCÁVEL, PVC, DN 32 MM (1"), PARA CIRCUITOS TERMINAIS, INSTALADO EM LAJE - FORNECIMENTO E INSTALAÇÃO. AF_03/2023	M	60,00	17,46	1.047,60	1,52	93,92
PMCSF C013	PRÓPRIO	LIXEIRA EM CONCRETO COM DETALHES EM MADEIRA (L1 - CONFORME PROJETO)	UND	2,00	473,83	947,66	1,38	95,30
94342	SINAPI	ATERRO MANUAL DE VALAS COM AREIA PARA ATERRO. AF_08/2023	m³	6,08	143,05	869,74	1,26	96,56
96985	SINAPI	HASTE DE ATERRAMENTO, DIÂMETRO 5/8", COM 3 METROS - FORNECIMENTO E INSTALAÇÃO. AF_08/2023	UN	4,00	171,50	686,00	1,00	97,56
6167	ORSE	RELIGAÇÃO CORTE GRANDE CONSUMIDOR COM HIDRÔMETRO DE 10M3 DE CAPACIDADE, SEM CAVALETE	un	12,00	56,14	673,68	0,98	98,53
PMCSF C011	PRÓPRIO	LIMPEZA FINAL DA OBRA	M²	176,64	3,51	620,00	0,90	99,43
93358	SINAPI	ESCAVAÇÃO MANUAL DE VALA COM PROFUNDIDADE MENOR OU IGUAL A 1,30 M. AF_02/2021	m³	2,20	99,60	219,12	0,32	99,75
98520	SINAPI	APLICAÇÃO DE ADUBO EM SOLO. AF_05/2018	m²	15,19	5,59	84,91	0,12	99,88
91926	SINAPI	CABO DE COBRE FLEXÍVEL ISOLADO, 2,5 MM², ANTI-CHAMA 450/750 V, PARA CIRCUITOS TERMINAIS - FORNECIMENTO E INSTALAÇÃO. AF_03/2023	M	10,00	5,00	50,00	0,07	99,95
93382	SINAPI	REATERRAMENTO MANUAL DE VALAS, COM COMPACTADOR DE SOLOS DE PERCUSSÃO. AF_08/2023	m³	1,10	31,83	35,01	0,05	100,00

**TOTAL SEM BDI**

**55.445,09**

**TOTAL DO BDI**

**13.389,99**

**TOTAL GERAL**

**68.835,08**



## PREFEITURA DE CAMOCIM DE SÃO FÉLIX

*COMPOSIÇÃO DE BENEFÍCIOS E DESPESAS INDIRETAS - BDI*

O CÁLCULO DO BDI, SEGUNDO O ACÓRDÃO TCU 26/22/2013-P

$$\text{BDI} = \frac{(1 + (\text{AC} + \text{R} + \text{S} + \text{G})) (1 + \text{DF}) (1 + \text{L})}{(1 - \text{T})} - 1$$

DESCRIÇÃO DAS TAXAS	SIGLA	VALOR
Administração Central	AC	3,80%
Despesas Financeiras	DF	1,02%
Risco	R	0,50%
Seguro	S	0,20%
Garantia	G	0,20%
Lucro	L	1,95%
<b>Tributos (Soma dos itens CPRB, COFINS, ISS e PIS)</b>	<b>T</b>	<b>13,15%</b>
Contribuição Social para Financiamento da Seguridade Social	COFINS	3,00%
Imposto Sobre Serviços	ISS	5,00%
Contribuição Previdenciária sobre a Receita Bruta	CPRB	4,50%
Programa de Integração Social	PIS	0,65%
<b>Valor Final do BDI</b>		<b>24,16%</b>